



System řízení jakosti Oventrop je certifikován podle DIN-EN-ISO 9001.

Funkce:

Termostatické ventily Oventrop jsou proporcionální regulátory pracující bez pomocné energie. Regulují prostorovou teplotu změnou průtoku topné vody.

Termostatické ventily Oventrop odpovídají požadavkům vyhlášky o úspoře energie EnEV a umožňují dimenzování termostatických ventilů topných těles s regulačním proporcionální rozmezím 1 resp. 2 K (k_v -hodnoty viz od strany 1.13).

Technické údaje:

Jmenovitý průtok: (viz grafy)

Max. průtok topného média: (viz grafy)

Max. diferenční tlak, při kterém se ventil uzavírá:

- 1 bar: konstrukční řada „A“, „AV 6“;
„ADV 6“, „RF“, „RFV 6“, „RFZ“, „AZ“, „P“
- 3 bar: „konstrukční řada F“

Materiál tělesa ventilu: bronz, mosaz, niklované

Vliv diferečního tlaku: 0,1 K–0,7 K/0,5 bar

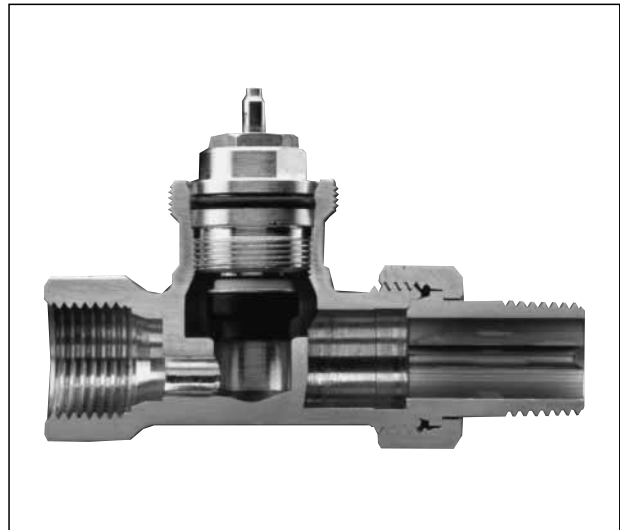

Přímý ventil „konstrukční řady A“

⚠ Podle norem CEN jsou odzkoušeny termostatické ventily Oventrop konstrukčních řad „A“ a „RF“, „AV 6“ a „F“ s termostatickými hlavicemi „Uni XH“, „Uni LH“, „Uni L“ a „Uni LH“, „Uni L“ s odděleným čidlem, termostatické ventily konstrukční řady „AV 6“ s termostatickou hlavicí „Uni SH“.

Další podrobnosti viz návod pro uživatele a montážní návod.



„Bypass-Combi Uno“



Ventil s ponornou svislou/ vodorovnou trubicí

Popis (stručná verze)

Termostatické ventily Oventrop „konstrukční řady A“

Max. provozní teplota: 120 °C (krátkodobě do 130 °C)
 Max. provozní tlak: 10 bar
 Nízkotlaká pára: 0,5 bar, 110 °C
 Max. diferenční tlak: 1 bar

Těleso niklované, vřeteno z nerezavějící oceli s dvojitým vřetenovým těsněním. Závitové připojení M 30 x 1,5. Připojení pro závitové měděné potrubí nebo vícevrstvé spojovací potrubí „Copipe“. Kompletní ventilovou vložku lze vyměnit speciálním nástrojem „Demo-Bloc“ za provozu.

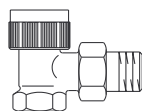

Rohový ventil

(k_v při 2K odchylka P-0,95)

DN 10 ($\frac{3}{8}$ ") EV 118 00 03
 DN 15 ($\frac{1}{2}$ ") EV 118 00 04

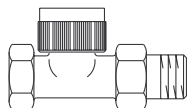

Přímý ventil

(k_v při 2K odchylka P-0,95)

DN 10 ($\frac{3}{8}$ ") DV 118 01 03
 DN 15 ($\frac{1}{2}$ ") DV 118 01 04

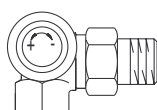

Úhlový rohový ventil

(k_v při 2K odchylka P-0,95)

DN 10 ($\frac{3}{8}$ ") WE levý 118 04 90
 DN 10 ($\frac{3}{8}$ ") WE pravý 118 04 91
 DN 15 ($\frac{1}{2}$ ") WE levý 118 04 92
 DN 15 ($\frac{1}{2}$ ") WE pravý 118 04 93

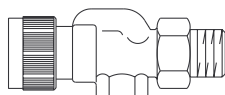

Axiální ventil do přívodu

speciálně pro desková topná tělesa
 (k_v při 2K odchylka P-0,95)

DN 10 ($\frac{3}{8}$ ") AX 118 02 03
 DN 15 ($\frac{1}{2}$ ") AX 118 02 04

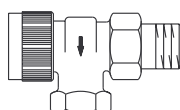

Axiální ventil do zpátečky

používá se při záměně
 výstupu a vstupu (hluk z vibrací)
 (k_v při 2K odchylka P-0,95)

DN 10 ($\frac{3}{8}$ ") 118 00 91
 DN 15 ($\frac{1}{2}$ ") 118 00 92

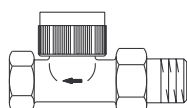

Přímý ventil do přívodu

(k_v při 2K odchylka P-0,95)

DN 10 ($\frac{3}{8}$ ") 118 01 91
 DN 15 ($\frac{1}{2}$ ") 118 01 92

Termostatický ventil Oventrop „konstrukční řada RF“ krátký konstrukční typ

Max. provozní teplota: 120 °C (krátkodobě do 130 °C)
 Max. provozní tlak: 10 bar
 Nízkotlaká pára: 0,5 bar, 110 °C.
 Max. diferenční tlak: 1 bar.

Těleso niklované, vřeteno z nerezavějící oceli s dvojitým vřetenovým těsněním. Připojení pro závitové měděné potrubí nebo vícevrstvé spojovací potrubí „Copipe“. Kompletní ventilovou vložku lze vyměnit speciálním nástrojem „Demo-Bloc“ za provozu.

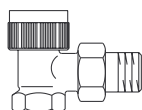

Rohový ventil

(k_v při 2K odchylka P-0,95)

DN 10 ($\frac{3}{8}$ ") EV 118 45 03
 DN 15 ($\frac{1}{2}$ ") EV 118 45 04
 DN 20 ($\frac{3}{4}$ ") EV 118 45 06

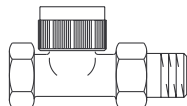

Přímý ventil

(k_v při 2K odchylka P-0,95)

DN 10 ($\frac{3}{8}$ ") DV 118 46 03
 DN 15 ($\frac{1}{2}$ ") DV 118 46 04
 DN 20 ($\frac{3}{4}$ ") DV 118 46 06

Termostatický ventil Oventrop „konstrukční řada AV 6“

Omezení a přednastavení k přizpůsobení objemových průtoků na požadovanou potřebu tepla bez výměny ventilové vložky

Max. provozní teplota: 120 °C (krátkodobě do 130 °C)
 Max. provozní tlak: 0 bar
 Max. diferenční tlak: 1 bar.

Těleso niklované, vřeteno z nerezavějící oceli s dvojitým vřetenovým těsněním. Připojení pro závitové měděné potrubí nebo vícevrstvé spojovací potrubí „Copipe“. Kompletní ventilovou vložku lze vyměnit speciálním nástrojem „Demo-Bloc“ za provozu.

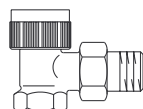

Rohový ventil

DN 10 ($\frac{3}{8}$ ") EV 118 37 63
 DN 15 ($\frac{1}{2}$ ") EV 118 37 64
 DN 20 ($\frac{3}{4}$ ") EV 118 37 66

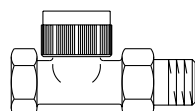

Přímý ventil

DN 10 ($\frac{3}{8}$ ") DV 118 38 63
 DN 15 ($\frac{1}{2}$ ") DV 118 38 64
 DN 20 ($\frac{3}{4}$ ") DV 118 38 66

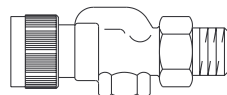

Axiální ventil do přívodu

speciálně pro desková topná tělesa

DN 10 ($\frac{3}{8}$ ") AX 118 39 63
 DN 15 ($\frac{1}{2}$ ") AX 118 39 64
 DN 20 ($\frac{3}{4}$ ") AX 118 39 66

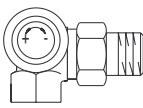

Úhlový rohový ventil

DN 10 ($\frac{3}{8}$ ") WE levý 118 34 60
 DN 10 ($\frac{3}{8}$ ") WE pravý 118 34 61
 DN 15 ($\frac{1}{2}$ ") WE levý 118 34 62
 DN 15 ($\frac{1}{2}$ ") WE pravý 118 34 63

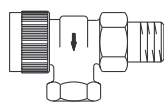

Axiální ventil do zpátečky

používá se při záměně
 výstupu a vstupu (hluk z vibrací)

DN 10 ($\frac{3}{8}$ ") 118 37 91
 DN 15 ($\frac{1}{2}$ ") 118 37 92

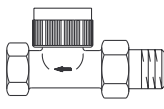

Přímý ventil do zpátečky

DN 10 ($\frac{3}{8}$ ") 118 38 91
 DN 15 ($\frac{1}{2}$ ") 118 38 92

Přednastavovací klíč

pro všechny ventily konstrukčních řad
 „AV 6“, „ADV 6“ a „RFV 6“ 118 39 61

Termostatický ventil Oventrop „konstrukční řada ADV 6“

S přednastavením k přizpůsobení objemových průtoků na požadovanou potřebu tepla. Dvojnásobná funkce ventilu umožňuje při demontáži nebo poškození termostatické hlavice automatické uzavírání ventilu s ponecháním průtoku 5% jmenovitého výkonu.

Max. provozní teplota: 120 °C (krátkodobě do 130 °C)
 Max. provozní tlak: 10 bar
 Max. diferenční tlak: 1 bar.

Těleso niklované, vřeteno z nerezavějící oceli s dvojitým vřetenovým těsněním. Připojení pro závitové měděné potrubí nebo vícevrstvé spojovací potrubí „Copipe“. Kompletní ventilovou vložku lze vyměnit speciálním nástrojem „Demo-Bloc“ za provozu.

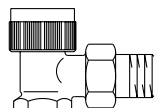

Rohový ventil

DN 10 ($\frac{3}{8}$ ") EV 118 81 63
 DN 15 ($\frac{1}{2}$ ") EV 118 81 64
 DN 20 ($\frac{3}{4}$ ") EV 118 81 66

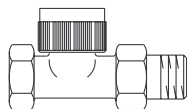

Přímý ventil

DN 10 ($\frac{3}{8}$ ") DV 118 82 63
 DN 15 ($\frac{1}{2}$ ") DV 118 82 64
 DN 20 ($\frac{3}{4}$ ") DV 118 82 66

Přednastavovací klíč

pro všechny ventily konstrukčních řad
 „AV 6“, „ADV 6“ a „RFV 6“ 118 39 61

Termostatický ventil Oventrop „konstrukční řady AZ“

Max. provozní teplota: 120 °C (krátkodobě do 130 °C)
 Max. provozní tlak: 10 bar
 Nízkotlaká pára: 0,5 bar, 110 °C
 Max. diferenční tlak: 1 bar

Těleso niklované, vřeteno z nerezavějící oceli s dvojitým vřetenovým těsněním. Připojení pro závitové měděné potrubí nebo vícevrstvé spojovací potrubí „Copipe“. Kompletní ventilovou vložku lze vyměnit speciálním nástrojem „Demo-Bloc“ za provozu.

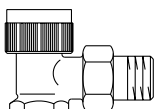

Rohový ventil

(k_v při 2K odchylka P-1,1)

DN 10 ($\frac{3}{8}$ ") EV 118 70 03
 DN 15 ($\frac{1}{2}$ ") EV 118 70 04
 DN 20 ($\frac{3}{4}$ ") EV 118 70 06
 DN 25 (1") EV 118 70 08
 DN 32 (1 $\frac{1}{4}$ ") EV 118 70 10

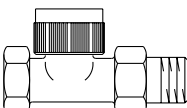

Přímý ventil

(k_v při 2K odchylka P-1,1)

DN 10 ($\frac{3}{8}$ ") DV 118 71 03
 DN 15 ($\frac{1}{2}$ ") DV 118 71 04
 DN 20 ($\frac{3}{4}$ ") DV 118 71 06
 DN 25 (1") DV 118 71 08
 DN 32 (1 $\frac{1}{4}$ ") DV 118 71 10

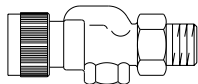

Axiální ventil do přívodu

speciálně pro desková topná tělesa
(k_v při 2K odchylka P- 1,1)

DN 10 ($3/8''$) AX	118 72 03
DN 15 ($1/2''$) AX	118 72 04
DN 20 ($3/4''$) AX	118 72 06

Termostatický ventil Oventrop „konstrukční řada M“

Zvláště vhodná pro zařízení, která mají velké průtoky, např. samotížné vytápění a jednotrubkové topné soustavy.

Max. provozní teplota: 120 °C (krátkodobě do 130 °C)
Max. provozní tlak: 10 bar

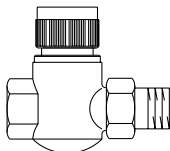

Přímé ventily

DN 15 ($1/2''$) k_{vs} 3,0	118 54 04
DN 20 ($3/4''$) k_{vs} 4,0	118 54 06

Termostatický ventil Oventrop „konstrukční řada RFV6“ krátký konstrukční typ

S přednastavením k přizpůsobení objemových průtoků na požadovanou potřebu tepla.

Max. provozní teplota: 120 °C (krátkodobě do 130 °C)

Max. provozní tlak: 10 bar

Max. diferenční tlak: 1 bar.

Těleso niklované, vřetenem z nerezavějící oceli s dvojitým vřetenovým těsněním. Připojení pro závitové měděné potrubí nebo vícevrstvé spojovací potrubí „Copipe“. Kompletní ventilovou vložku lze vyměnit speciálním nástrojem „Demo-Bloc“ za provozu.

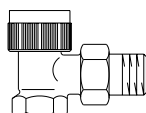

Rohový ventil

DN 10 ($3/8''$) EV	118 50 63
DN 15 ($1/2''$) EV	118 50 64
DN 20 ($3/4''$) EV	118 50 66

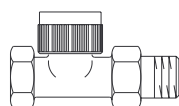

Přímý ventil

DN 10 ($3/8''$) DV	118 51 63
DN 15 ($1/2''$) DV	118 51 64
DN 20 ($3/4''$) DV	118 51 66

Přednastavovací klíč

pro všechny ventily konstrukčních řad „AV 6“, „ADV 6“ a „RFV 6“ 118 39 61

Termostatický ventil Oventrop „konstrukční řada P“

S lineární průtokovou křivkou, regulace pro zdvih ventilu do 2,5 mm. Používá se speciálně s elektrickými servopohony s plynulou regulací.

Max. provozní teplota: 120 °C (krátkodobě do 130 °C)

Max. provozní tlak: 10 bar

Max. diferenční tlak: 1 bar

Těleso niklované, vřetenem z nerezavějící oceli s dvojitým vřetenovým těsněním. Připojení na závitové měděné potrubí nebo vícevrstvé spojovací potrubí. Kompletní ventilovou vložku lze vyměnit speciálním nástrojem „Demo-Bloc“ za provozu.

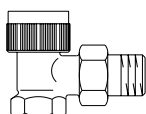

Rohový ventil

k_{vs} 0,45	
DN 15 ($1/2''$) EV	115 40 04

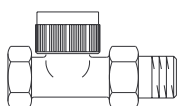

Přímý ventil

k_{vs} 0,45	
DN 15 ($1/2''$) DV	115 41 04
k_{vs} 0,8	
DN 15 ($1/2''$) DV	115 41 51

Termostatický ventil Oventrop „konstrukční řada F“

Se zakrytým, plynulým jemným přednastavením, bez výměny ventilové vložky

Max. provozní teplota: 120 °C (krátkodobě do 140 °C)

Max. provozní tlak: 10 bar

Max. diferenční tlak: 3 bar

Průtokové hodnoty jsou omezeny na max odchylku P 2K. Těleso niklované, vřetenem z nerezavějící oceli s dvojitým vřetenovým těsněním. Připojení pro závitové měděné potrubí nebo vícevrstvé spojovací potrubí „Copipe“. Kompletní ventilovou vložku lze vyměnit speciálním nástrojem „Demo-Bloc“ za provozu.

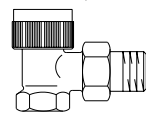

Rohový ventil

DN 10 ($3/8''$) EV	118 06 03
DN 15 ($1/2''$) EV	118 06 04
DN 20 ($3/4''$) EV	118 06 06

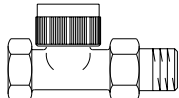

Přímý ventil

DN 10 ($3/8''$) DV	118 07 03
DN 15 ($1/2''$) DV	118 07 04
DN 20 ($3/4''$) DV	118 07 06

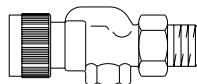

Axiální ventil do přívodu

speciálně pro desková topná tělesa

DN 10 ($3/8''$) AX	118 08 03
DN 15 ($1/2''$) AX	118 08 04

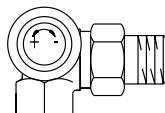

Úhlový rohový ventil

Levostranné připojení

DN 10 ($3/8''$)	118 14 60
DN 15 ($1/2''$)	118 14 62

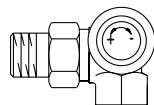

Pravostranné připojení

DN 10 ($3/8''$)	118 14 61
DN 15 ($1/2''$)	118 14 63

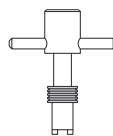

Přednastavovací klíč

pro všechny ventily „konstrukční řady F“ 118 07 91



Přestavbový ventil PN 20

k výměně za ruční regulační ventily

Pruss

model 120 EV	118 09 64
dto., DV	118 09 65

Šroubení přestavbových ventilů

Přivařovací nástavec (ocel)

$3/8''$	101 09 89
$1/2''$	101 09 90

Nástavec pro pájení (mosaz)

12 mm	101 09 91	12 x 1,1 mm	102 77 68
15 mm	101 09 92	12 x 2 mm	102 77 52

Závitový nástavec (mosaz)

R $1/2''$ EN 10226 AG	101 09 93	14 x 2 mm	102 77 55
-----------------------	-----------	-----------	-----------

Převlečná matice (mosaz)

G $7/8''$ vnitřní závit	101 09 94	16 x 1,5 mm	102 77 67
-------------------------	-----------	-------------	-----------

Protikus (mosaz)

G $7/8''$ vnější závit x 12 mm	101 09 95	16 x 2 mm	102 77 57
--------------------------------	-----------	-----------	-----------

Protikus (přivařovací nástavec ocel)

G $3/4''$ vnější závit x 12 mm	101 09 88	17 x 2 mm	102 77 59
--------------------------------	-----------	-----------	-----------

G $7/8''$ vnější závit

101 09 98	18 x 2 mm	102 77 61
-----------	-----------	-----------

Uzavírací víčko (mosaz)

G $5/8''$ vnitřní závit	101 09 99	18 x 2 mm	102 77 61
-------------------------	-----------	-----------	-----------

G $7/8''$ vnitřní závit

101 09 97	20 x 2 mm	102 77 63
-----------	-----------	-----------

10 mm	102 74 40
12 mm	102 74 41
14 mm	102 74 42
15 mm	102 74 43
16 mm	102 74 44
18 mm	102 74 45

Šroubení se svěrnými kroužky

Pro měděné potrubí dle DIN EN 1057,

Přítlačný šroub niklovaný (po vnitřní závitové připojení Rp $3/8''$, $1/2''$, $3/4''$)

$3/8''$ x 10 mm	102 71 51
-----------------	-----------

$3/8''$ x 12 mm	102 71 52
-----------------	-----------

$1/2''$ x 10 mm	102 81 52
-----------------	-----------

$1/2''$ x 12 mm	102 81 53
-----------------	-----------

$1/2''$ x 14 mm	102 81 54
-----------------	-----------

$1/2''$ x 15 mm	102 81 55
-----------------	-----------

$1/2''$ x 16 mm	102 81 65
-----------------	-----------

$3/4''$ x 18 mm	102 71 57
-----------------	-----------

$3/4''$ x 22 mm	102 71 58
-----------------	-----------

Pro měděné potrubí dle DIN EN 1057

převlečná matice niklovaná (pro vnější závitové připojení G $3/4''$ dle DIN V 3838)

10 mm	102 74 72
-------	-----------

12 mm	102 74 73
-------	-----------

14 mm	102 74 74
-------	-----------

15 mm	102 74 75
-------	-----------

16 mm	102 74 76
-------	-----------

18 mm	102 74 77
-------	-----------

Pro vícevrstvé spojovací potrubí „Copipe“ přítlačný šroub niklovaný (pro vnitřní závitové připojení Rp $1/2''$)

14 x 2 mm	150 73 54
-----------	-----------

16 x 2 mm	150 73 55
-----------	-----------

Pro vícevrstvé spojovací potrubí „Copipe“, převlečná matice niklovaná (pro vnější závitové připojení G $3/4''$ dle DIN V 3838)

14 x 2 mm	150 79 54
-----------	-----------

16 x 2 mm	150 79 55
-----------	-----------

18 x 2 mm	150 79 58
-----------	-----------

20 x 2,5 mm	150 79 60
-------------	-----------

Opěrné pouzdro

K dodatečné stabilizaci měkkého potrubí vhodné pro všechny konstrukční řady termostatických ventilů

10 x 1 mm	102 96 51
-----------	-----------

12 x 1 mm	102 96 52
-----------	-----------

14 x 1 mm	102 96 53
-----------	-----------

15 x 1 mm	102 96 54
-----------	-----------

16 x 1 mm	102 96 55
-----------	-----------

18 x 1 mm	102 96 56
-----------	-----------

22 x 1 mm	102 96 57
-----------	-----------

Oventrop

Speciální nástroj „Demo-Bloc“

k výměně vadných vložek termostatických ventilů bez vypouštění soustavy.

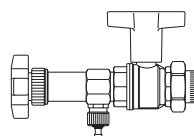

Vhodný pro termostatické ventily

všech konstrukčních řad 118 80 51

Čistící korunka 118 84 00

Třícestný obtokový ventil Oventrop

S přednastavením k přizpůsobení objemových průtoků na požadovanou potřebu tepla.

Max. provozní teplota: 120 °C (krátkodobě do 130 °C)

Max. provozní tlak: 10 bar

Pro jednotrubkové a dvoutrubkové topné systémy. Těleso ze slitiny mědi, niklované, vřeteno z nerezavějící oceli s dvojitým vřetenovým těsněním. Připojení pro závitové měděné potrubí nebo vícevrstvé spojovací potrubí „Copipe“.

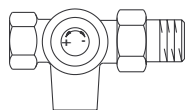

DN 15 (1/2") levý 118 05 82
DN 15 (1/2") pravý 118 05 83

Připojovací díl Oventrop „Duo“

Pro dvoutrubkové soustavy s uzavíráním, pro zjednodušenou montáž na dvoutrubkové topné zařízení

Max. provozní teplota: 120 °C (krátkodobě do 130 °C)

Max. provozní tlak: 10 bar

Těleso niklované. Připojení pro měděné potrubí, přesné ocelové potrubí, plastové potrubí a vícevrstvé spojovací potrubí „Copipe“ vzdálenost potrubí 50 mm.

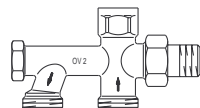

DN 15 G 3/4" vnější závit 101 33 61

Připojovací díl Oventrop „Duo“

pro dvoutrubkové topné soustavy s plynulým přednastavením a s uzavíráním nebo bez uzavírání

Připojení pro měděné a plastové potrubí vzdálenost potrubí 35 mm

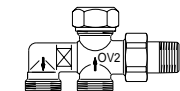

bez uzavírání
DN 15 M 24 x 1,5 AG 118 25 51

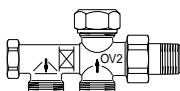

s uzavíráním
DN 15 M 24 x 1,5 AG 118 26 51

Sada šroubení se svěrným kroužkem

Dvojitě pro měděné potrubí dle DIN EN 1057 a dvojitě pro spojovací potrubí

pro vnější závitové připojení G 3/4", dle DIN V 3838.

12 mm	101 67 61
14 mm	101 67 62
15 mm	101 67 63
16 mm	101 67 64
18 mm	101 67 65

Dvojitě pro měděné potrubí dle DIN EN 1057 pro vnější závitové připojení M 24 x 1,5

15 mm 101 68 13

Dvojitě pro plastové potrubí, dle DIN 4726, PE-X dle DIN 16892/16894, PB dle DIN 16968, PP dle DIN 8078 A1 pro vnější závitové připojení M 24 x 1,5

14 x 2 mm	101 68 23
16 x 2 mm	101 68 24

Ventil Oventrop pro jednotrubkové topné soustavy „Bypass-Combi Uno“

Max. provozní teplota: 120 °C (krátkodobě do 130 °C)

Max. provozní tlak: 10 bar

S horním a spodním připojením na topné těleso, sestávající z: termostatu, axiálního ventilu do přívodu nebo úhlového rohového ventilu nebo přímého ventilu s obloukem, spojovací trubky, rozdělovače a sady šroubení se svěrnými kroužky. S plynulým, i během provozu nastavitelným obtokem, uzavíratelným topným tělesem a šroubením mezi rozdělovačem a topným tělesem. Těleso niklované.

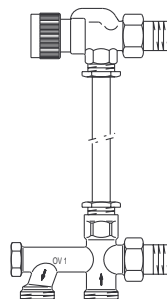

Axiální ventil do přívodu

DN 15 (1/2") AX 118 02 04

Úhlový rohový ventil

DN 15 (1/2") WE levý 118 04 92

DN 15 (1/2") WE pravý 118 04 93

Přímý ventil

s obloukem
DN 15 (1/2") DV 118 03 04

spojovací trubka	
15 x 560 mm	101 69 51
15 x 1 120 mm	101 69 53
15 x 2 000 mm	101 69 54

Připojovací díl pro jednotrubkové soustavy s tepelně izolačním šroubením Vzdálenost potrubí 50 mm

DN 15 (1/2") G 3/4" AG 101 31 61

Připojovací díl pro jednotrubkové soustavy se šroubením z mosazi Vzdálenost potrubí 50 mm

DN 15 (1/2") G 3/4" AG 101 31 62

„Uno“ připojovací díl pro jednotrubkové soustavy s plynule nastavitelným obtokem, nebo bez uzavírání, se šroubením z mosazi vzdálenost potrubí 35 mm

s uzavíráním
DN 15 (1/2") M 24 x 1,5 AG 118 21 51

bez uzavírání
DN 15 (1/2") M 24 x 1,5 AG 118 20 51

Sada šroubení se svěrným kroužkem

Dvojitě pro měděné potrubí dle DIN EN 1057 a dvojitě pro spojovací potrubí pro vnější závitové připojení G 3/4", dle DIN V 3838.

12 mm	101 67 61
14 mm	101 67 62
15 mm	101 67 63
16 mm	101 67 64
18 mm	101 67 65

Dvojitě pro měděné potrubí dle DIN EN 1057, pro vnější závitové připojení M 24 x 1,5

15 mm 101 68 13

Dvojitě pro plastové potrubí, dle DIN 4726, PE-X dle DIN 16892/16894, PB dle DIN 16968, PP dle DIN 8078 A1, pro vnější závitové připojení M 24 x 1,5

14 x 2 mm	101 68 23
16 x 2 mm	101 68 24

Opěrné pouzdro viz sloupec 2 předcházející strany.

Ventil Oventrop pro jednotrubkové topné systémy

Ventil s ponornou trubicí s uzavíráním
Max. provozní teplota: 120 °C (krátkodobě do 130 °C)

Max. provozní tlak: 10 bar
Pro postranní resp. svislé připojení na spodní vsuvku topného tělesa.

Těleso niklované,
s postranním výstupem
DN 15 (1/2") G 3/4" vnější závit 118 35 61

se svislým výstupem
DN 15 (1/2") G 3/4" vnější závit 118 35 71

Ventil Oventrop pro dvoutrubkové topné systémy

Ventil s ponornou trubicí s uzavíráním
Max. provozní teplota: 120 °C (krátkodobě do 130 °C)

Max. provozní tlak: 10 bar
Ke svislému připojení na spodní vsuvku topného tělesa.

Těleso niklované, (k_v 0,95)
DN 15 (1/2") G 3/4" vnější závit 118 35 81

Mosazný hradič kroužek pro topná tělesa DIN 118 36 54

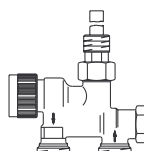
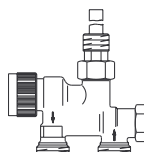

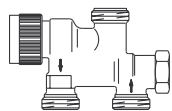

Ventil Oventrop pro jednorubkové topné systémy

Ventil analogický systému „TKM“
Max. provozní teplota: 120 °C
(krátkodobě do 130 °C)

Max. provozní tlak: 10 bar
Ke svislému připojení na spodní vsuvku topného tělesa.

Těleso niklované.
DN 15 (1/2") G 3/4" AG 118 36 11

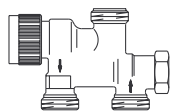

Ventil Oventrop pro dvoutrubkové topné systémy

Ventil analogický systému „TKM“
Max. provozní teplota: 120 °C
(krátkodobě do 130 °C)

Max. provozní tlak: 10 bar
Ke svislému připojení na spodní vsuvku topného tělesa.

Těleso niklované.
(k_v při 2K odchylka P - 0,95)
DN 15 (1/2") G 3/4" AG 118 36 61

Sada šroubení se svěrnými kroužky

Dvojitě pro měděné potrubí dle DIN EN 1057
pro vnější závitové připojení G 3/4",
dle DIN V 3838.

10 mm	101 68 60
12 mm	101 68 61
14 mm	101 68 62
15 mm	101 68 63
16 mm	101 68 64
18 mm	101 68 65

Opěrná pouzdra viz odstavec 2 předchozích stran.

Krycí rozeta z plastu

Vzdálenost potrubí 50 mm,
rozteč otvorů

12 mm	101 66 71
14 mm	101 66 72
15 mm	101 66 73
16 mm	101 66 74
18 mm	101 66 75

Vzdálenost potrubí 35 mm,
rozteč otvorů 14-20 mm 101 66 84



Ventilové vložky:

Vřeteno z nerezavějící oceli s dvojítm vřetenovým těsněním.
Ventilové vložky pro všechny konstrukční řady (výjimka: Ventilová vložka pro třicestné obtokové ventily) se může kombinovat se všemi spodními díly termostatických ventilů.



Ventilová vložka „A“

Vhodná pro všechny termostatické ventily konstrukčních řad „A“ a „RF“ 118 70 69



Ventilová vložka „AV6“ s přednastavením

Vhodná pro všechny termostatické ventily konstrukčních řad „AV6“, „RFV6“ a „konstrukční řady E“ 118 70 57



Ventilová vložka „F“ s jemným přednastavením

Vhodná pro všechny termostatické ventily „konstrukčních řad F“ 118 73 52



Ventilová vložka „ADV6“ s dvojitou funkcí a přednastavením

Vhodná pro všechny termostatické ventily „konstrukčních řad ADV6“ 118 60 01



Ventilová vložka „P“

S lineární průtokovou charakteristikou
 $k_{vs} = 0,45$ 118 60 52



Ventilová vložka „P“

S lineární průtokovou charakteristikou
 $k_{vs} = 0,80$ 118 60 53

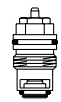

Ventilová vložka s nerezovým sedlem

Pro přestavbu „konstrukčních řad A“, „AZ“ a „RF“, zvláště pro parní topné soustavy 118 62 00

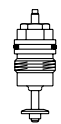

Ventilová vložka s přednastavením

Vhodná pro všechny třicestné obtokové ventily 118 70 56

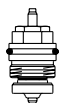

Ventilová vložka „AZ“

Vhodná pro všechny termostatické ventily „konstrukčních řad AZ“ 118 70 60



Speciální ventilová vložka

Se používá při záměně přívodu a zpátečky, vhodná do těles „konstrukčních řad „A“, „AV6“, „E“, „F“, „RF“, „RFV6“ 118 70 70



Speciální ventilová vložka s přednastavením

Používá se při záměně přívodu a zpátečky, vhodná do těles armatur „Unibox T“, „Unibox plus“ 118 70 77



Ucpávková matice

Pro všechny ventily (výjimka: „AV6“, „RFV6“ a „ADV6“) 101 75 01

Rozměry:

Třícestný obtokový ventil / šroubení ve tvaru T:

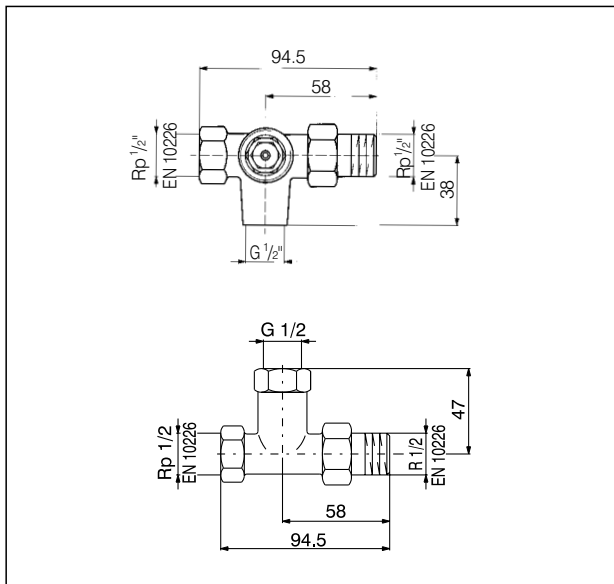

Vyrovnávací šroubení pro topná tělesa:

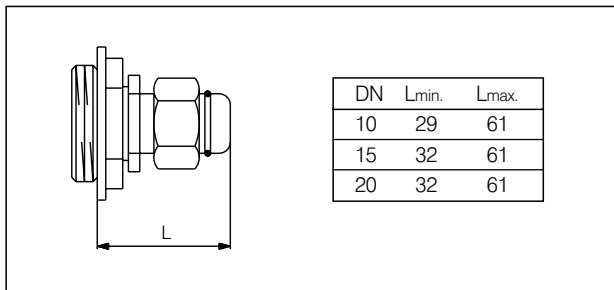

Připojovací šroubení ve tvaru S:

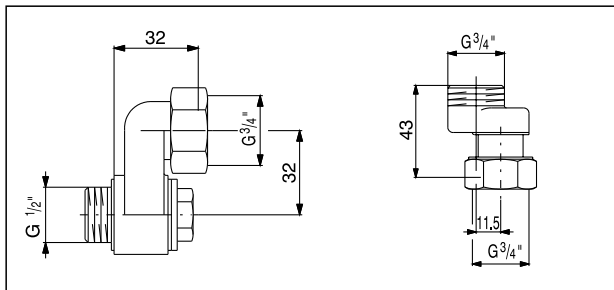

„Bypass-Combi Uno/Duo“:

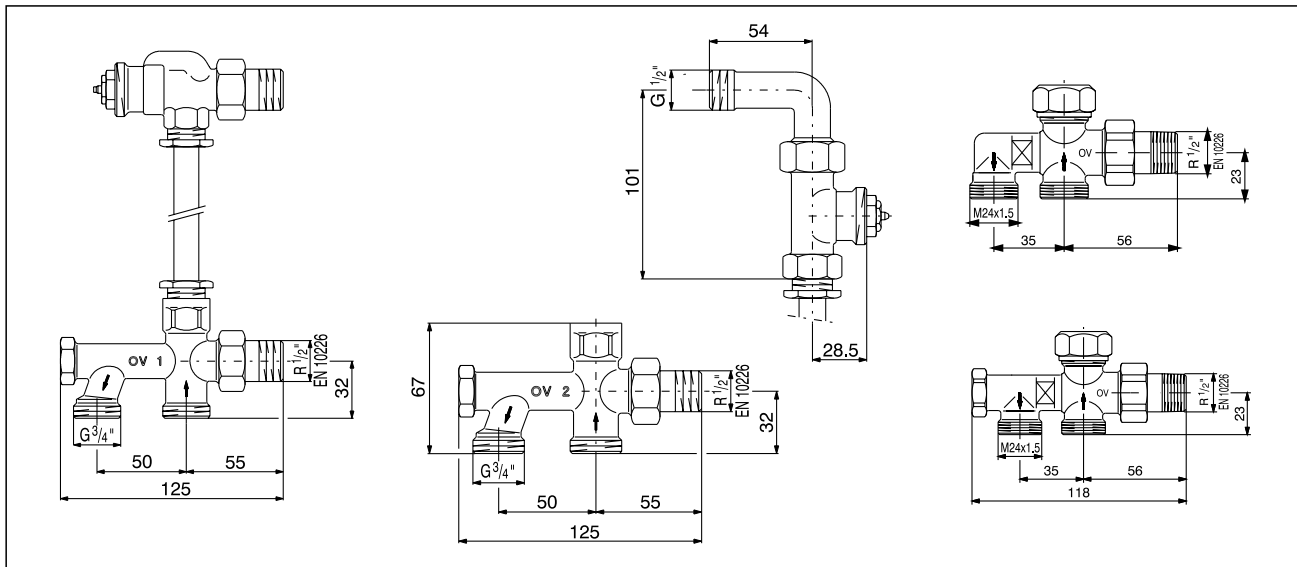

Ventily s ponornou trubicí:

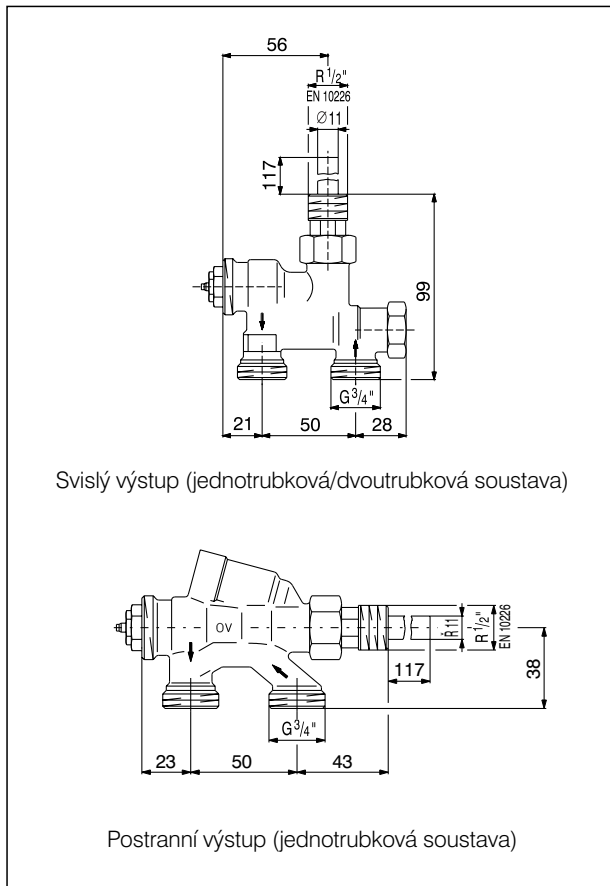

Ventil „TKM“ (jednotrubková/dvoutrubková soustava):

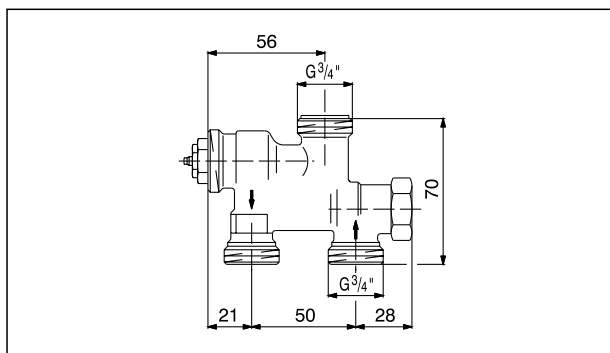

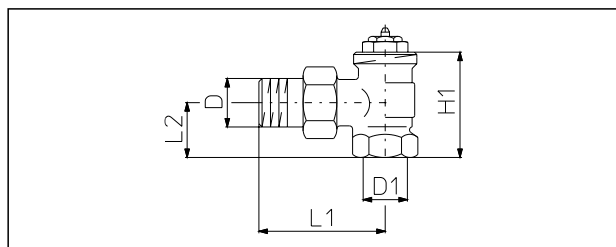
Rozměry:**konstrukční řady „A“, „AV 6“, „AZ“, „ADV 6“, „F“ a „P“**

Rohový ventil

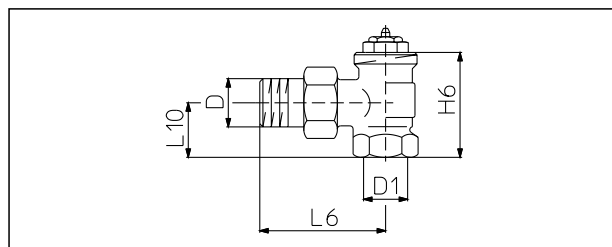
konstrukční řada „RF“, „RFV 6“ a „RFZ“

Rohový ventil

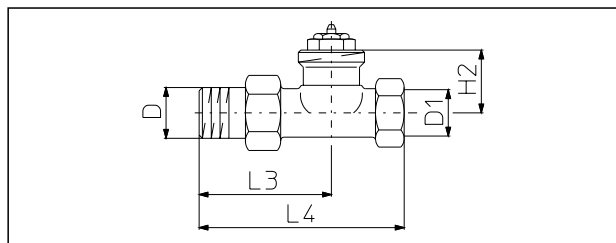

Přímý ventil

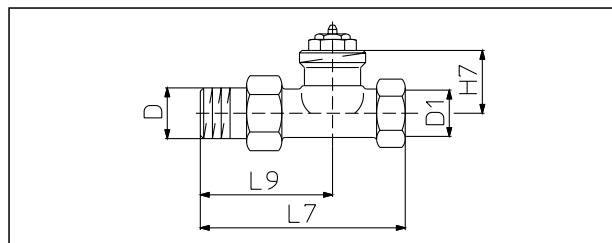

Přímý ventil

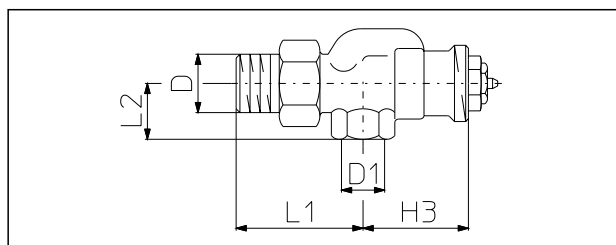

Axiální ventil do přívodu DN 10 a DN 15

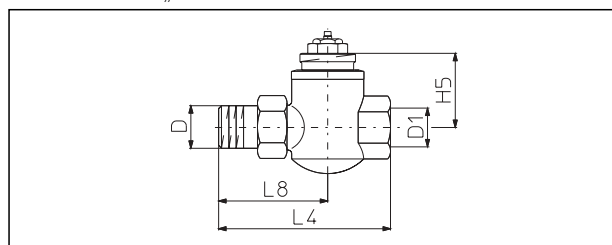

Přímý ventil DN 15 a DN 20

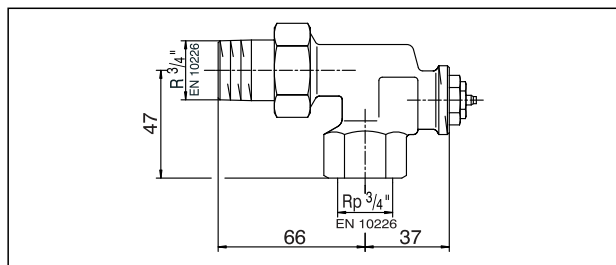

Axiální ventil do přívodu DN 20

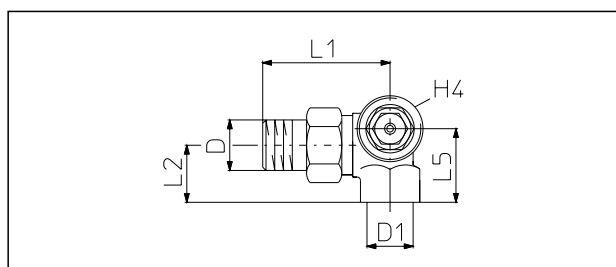

Úhlový rohový ventil zobrazeno pravé provedení

Konstrukční rozměry ventilů do zpátečky jsou identické s rozměry ventilů do přívodu.

DN	D EN 10226	D ₁ EN 10226	L ₁	L ₂	L ₃	L ₄	L ₅	L ₆	L ₇	L ₈	L ₉	L ₁₀	H ₁	H ₂	H ₃	H ₄	H ₅	H ₆	H ₇
10	R 3/8"	Rp 3/8"	52	22	52	85	27	49	75	-	50	20	47,5	31	41,5	31	-	47,5	31
15	R 1/2"	Rp 1/2"	58	26	59	95	34	54	83	61	56	23	53	31	40	30	40	50	31
20	R 3/4"	Rp 3/4"	66	29	63	106	-	63	98	69	63	26	53	29	37	-	40	50	29
25	R 1"	Rp 1"	75	34	80	125	-	-	-	-	-	-	61	30	-	-	-	-	-
32	R 1 1/4"	Rp 1 1/4"	86	39	90	150	-	-	-	-	-	-	68,5	33,5	-	-	-	-	-

1

konstrukční řady

konstrukční řady „A“ a „RF“

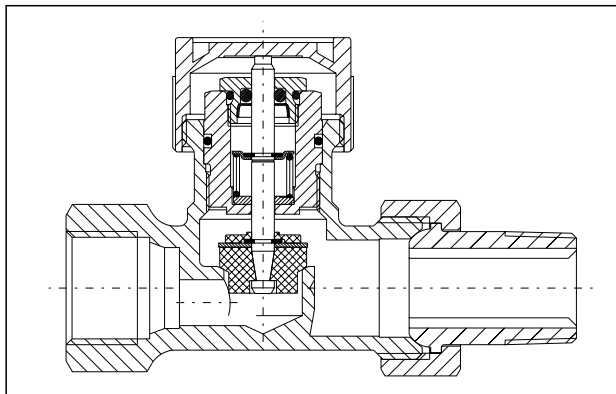

Standardní model pro všechna topná zařízení jednotrubkových a dvoutrubkových topných soustav.

Ventily stavebních řad „A“ a „RF“ mají hodnotu k_v 2K při odchylce P 0,95.

konstrukční řady „AV 6“ a „RFV 6“

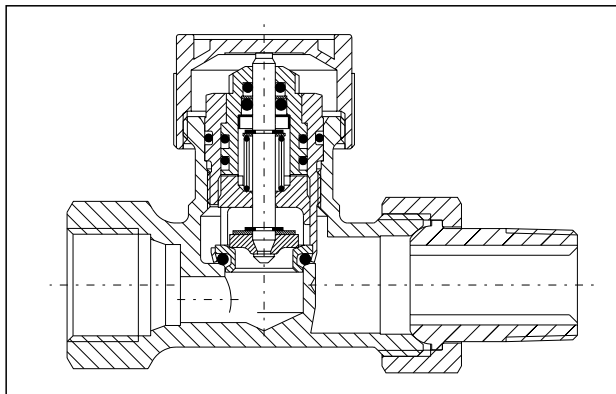

Model s přednastavením; pro topná zařízení dvoutrubkových topných soustav s normální teplotnou roztažností.

Ventily konstrukčních řad „AV 6“ a „RFV 6“ jsou vybaveny přednastavitelnou ventilovou vložkou a umožňují tak bezproblémové přizpůsobení objemových průtoků.

„Bypass-Combi“

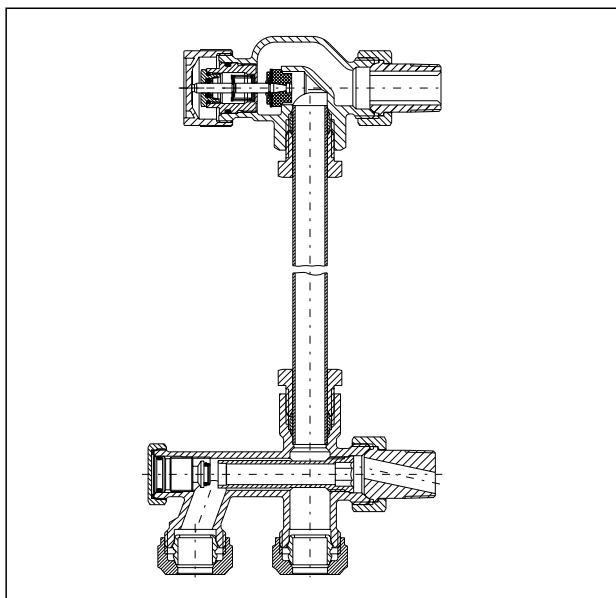

Ventil pro jednotrubkové topné soustavy „Bypass-Combi Uno“ Vestavná souprava pro bezproblémovou instalaci jednotrubkových topných zařízení.

„konstrukční řada ADV 6“

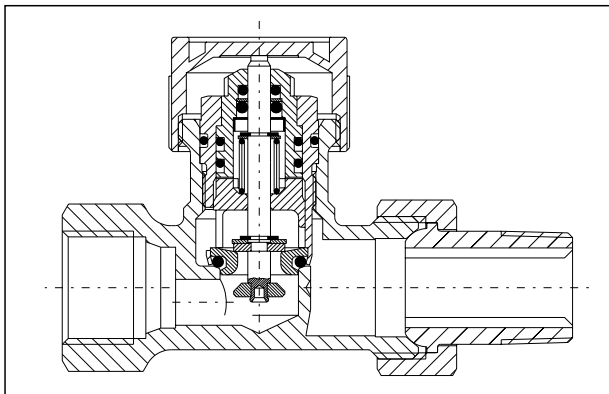

Model s přednastavením a dvojitou funkcí:

Dvojnásobná funkce ventilu umožňuje při demontáži nebo poškození termostatické hlavice automatické uzavírání ventilu s ponecháním průtoku 5% jmenovitého výkonu.

„konstrukční řada F“

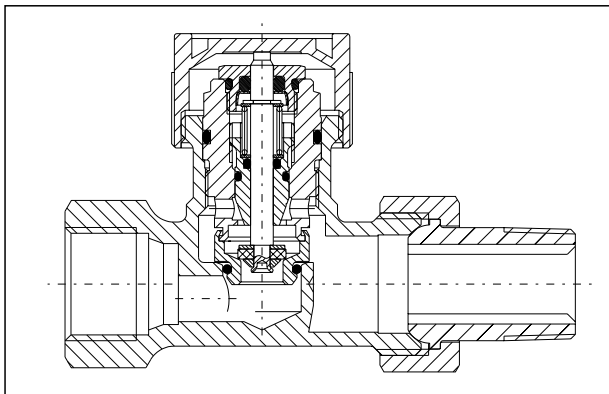

Model s plynulým jemným přednastavením; pro topná zařízení dvoutrubkového systému s velkým teplotním spádem a malými průtoky.

Ventily s ponornou trubicí

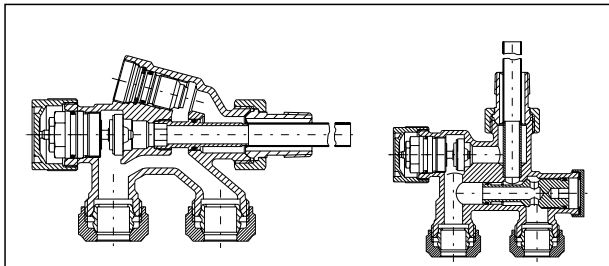

Ventily s ponornou trubicí pro topná zařízení jednotrubkových soustav

Třicestný obtokový ventil

Levé provedení

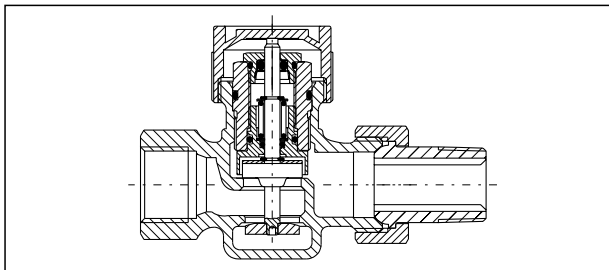

Pro topná zařízení jednotrubkových a dvoutrubkových topných soustav. Ventily jsou seřizeny na průtok topným tělesem 40% při 2K odchylce P.

Hodnoty k_v a Zeta**konstrukční řady „A“ a „RF“**

Velikost	k_v při odchylce P				k_{vs}	Zeta při odchylce P				Otevřený
	1 K	1,5 K	2 K	3 K		1 K	1,5 K	2 K	3 K	
Přímý ventil, rohový ventil										
DN 10	0,50	0,73	0,95	1,25	1,35	151	71	42	24	21
DN 15	0,50	0,73	0,95	1,25	1,35	404	190	112	65	55
DN 20	0,50	0,73	0,95	1,25	1,35	1343	630	372	215	184
Axiální ventil, úhlový rohový ventil, velikosti DN 10 + DN 15										
DN 10	0,50	0,73	0,95	1,25	1,35	151	71	42	24	21
DN 15	0,50	0,73	0,95	1,25	1,35	404	190	112	65	55
DN 20	0,50	0,73	0,95	1,25	1,35	1343	630	372	215	184

konstrukční řady „AV 6“ a „RFV 6“ (s přednastavením)

Všechny konstrukční typy

Velikost	k_v při odchylce P (VE6)				k_{vs}	Zeta při odchylce P				Otevřený
	1 K	1,5 K	2 K	3 K		1 K	1,5 K	2 K	3 K	
DN 10	0,32	0,49	0,65	0,8	0,9	374	157	89	59	46
DN 15	0,32	0,49	0,65	0,8	0,9	1004	421	239	158	125
DN 20	0,32	0,49	0,65	0,8	0,9	3330	1398	795	525	414

„konstrukční řada ADV 6“ (s dvojitou funkcí a přednastavením)

Všechny konstrukční typy

Velikost	k_v při odchylce P (VE6)				Zeta při odchylce P			
	1 K	1,5 K	2 K	3 K	1 K	1,5 K	2 K	3 K
DN 10	0,32	0,49	0,65	0,8	374	157	89	59
DN 15	0,32	0,49	0,65	0,8	1004	421	239	158
DN 20	0,32	0,49	0,65	0,8	3330	1398	795	525

„konstrukční řada F“ (s jemným přednastavením)

Všechny konstrukční typy

Velikost	k_v při odchylce P (VE6)				k_{vs}	Zeta při odchylce P				Otevřený
	1 K	1,5 K	2 K	3 K		1 K	1,5 K	2 K	3 K	
DN 10	0,20	0,29	0,32	0,35	0,37	957	449	374	313	280
DN 15	0,20	0,29	0,32	0,35	0,37	2570	1202	1004	839	751
DN 20	0,20	0,29	0,32	0,35	0,37	8535	3992	3330	2790	2490

„konstrukční řada AZ“

Velikost	k_v při odchylce P			k_{vs}			Zeta při odchylce P			Axiální otevřený		
	1 K	1,5 K	2 K	Průtok	Rohový	Axiální	1 K	1,5 K	2 K		Přímý, otevřený	Rohový, otevřený
DN 10	0,55	0,82	1,1	1,8	2,8	1,8	125	56	31	12	5	12
DN 15	0,55	0,82	1,1	1,8	3,5	1,8	334	150	84	31	8	31
DN 20	0,55	0,82	1,1	2,8	3,5	1,8	1110	499	277	43	27	104
DN 25	0,55	0,82	1,1	3,5	3,5	–	2791	1255	698	69	69	–
DN 32	0,55	0,82	1,1	4,1	4,1	–	8467	3809	2117	152	152	–

„konstrukční řada P“

Velikost	k_v při odchylce P			k_{vs}		Zeta při odchylce P				
	1 K	1,5 K	2 K	Přímý	Rohový	1 K	1,5 K	2 K	Přímý, otevřený	Rohový, otevřený
DN 15 „P 1“	0,05	0,08	0,1	0,45	0,45	40425	15791	10106	499	499
DN 15 „P 2“	0,08	0,12	0,16	0,80		15791	7018	3948	158	

„konstrukční řada M“

Velikost	k_v při odchylce P				k_{vs}	Zeta při odchylce P				Otevřený
	1 K	1,5 K	2 K	3 K		1 K	1,5 K	2 K	3 K	
DN 15	0,72	0,96	1,2	1,6	3,0	195	110	70	39	11
DN 20	0,72	0,96	1,2	1,6	4,0	648	364	233	131	21

Hodnoty Zeta se vztahují na vnitřní průměr potrubí dle DIN 2440 ($\frac{3}{8}$ " = 12,5 mm, $\frac{1}{2}$ " = 16,0 mm, $\frac{3}{4}$ " = 21,6 mm, 1" = 27,2 mm, $1\frac{1}{4}$ " = 35,9 mm).

Grafy

Graf 1

Termostatické ventily Oventrop konstrukčních řad „A“ a „RF“
Všechna provedení a dimenze 1 až 3 K odchylky P

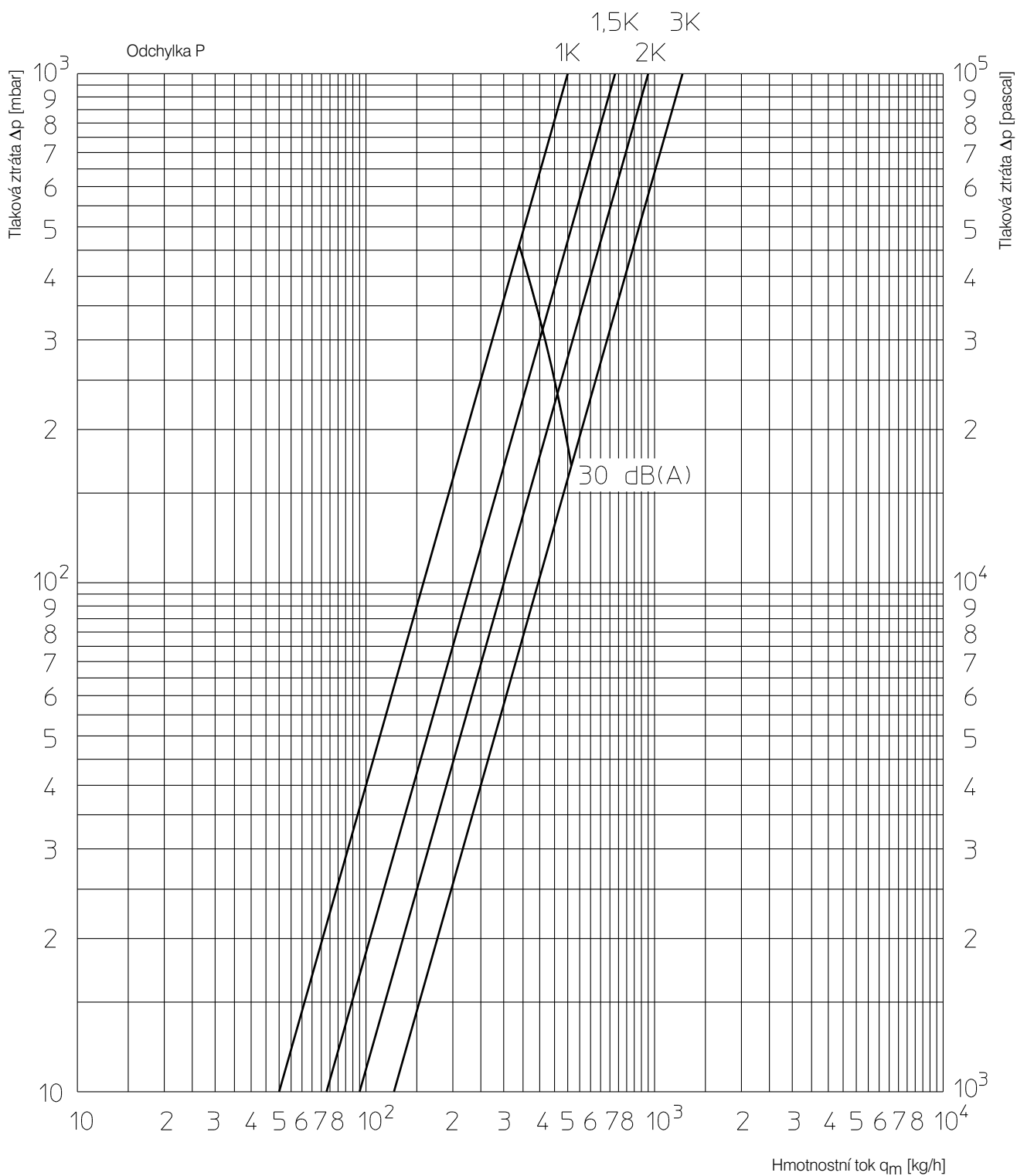

100 mbar = 10.000 Pa P 1.000 mm WS

Odchylka P	1 K	1,5 K	2 K	3 K	max.
k_v	0.50	0.73	0.95	1.25	1.35

Graf 2

Termostatické ventily Oventrop konstrukčních řad „A“ a „RF“
a šroubení zpátečky topného tělesa „Combi 4“, „Combi 3“ resp. „Combi 2“.

Všechna provedení a dimenze při 1 K odchylce P:

Všechna provedení a dimenze při 2 K odchylce P:

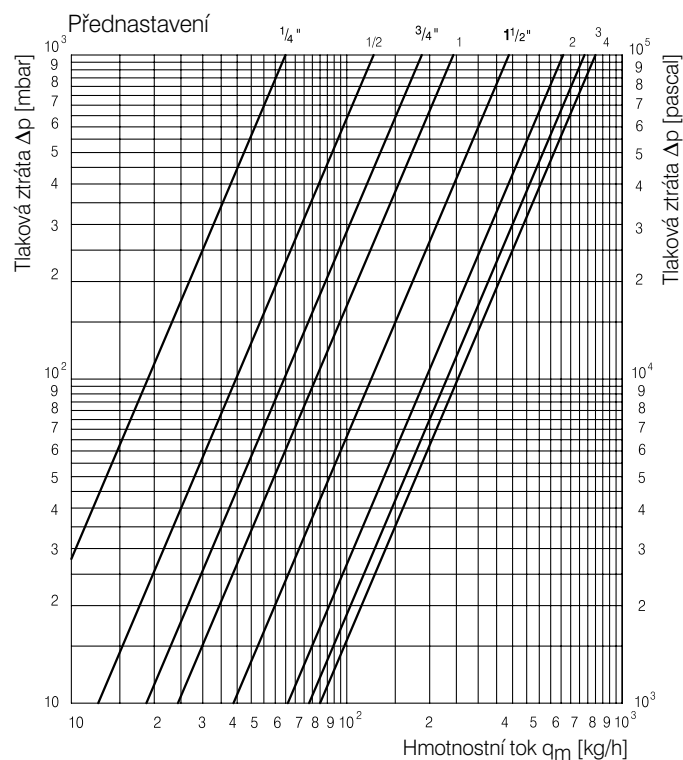
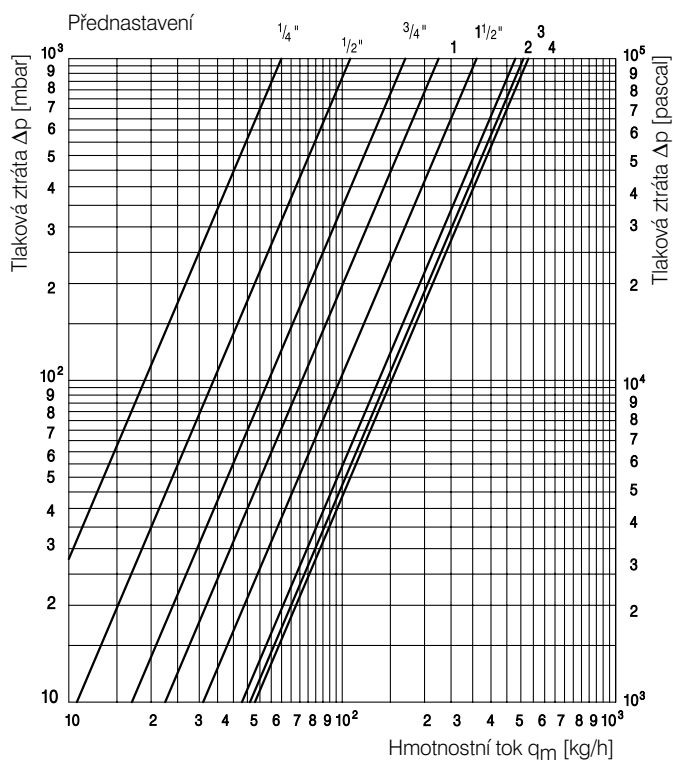

100 mbar = 10.000 Pa P 1.000 mm WS

Údaje o výkonu: všechny provedení a dimenze

Přednastavení (otáčky)	1/4"	1/2"	3/4"	1"	1 1/2"	2"	3"	4"
k_v - hodnota při 1 K Odchylka P	0,060	0,107	0,170	0,225	0,310	0,430	0,460	0,480
k_v - hodnota při 1,5 K Odchylka P -	0,060	0,125	0,183	0,240	0,360	0,560	0,630	0,670
k_v - hodnota při 2 K Odchylka P	0,060	0,125	0,187	0,244	0,380	0,610	0,730	0,800

Graf 3

Termostatické ventily Oventrop konstrukčních řad „AV 6“, „RFV 6“ a „ADV 6“ s přednastavením.

Všechna provedení a dimenze do 1 K odchylky P:

Všechna provedení a dimenze při 2 K odchylce P:

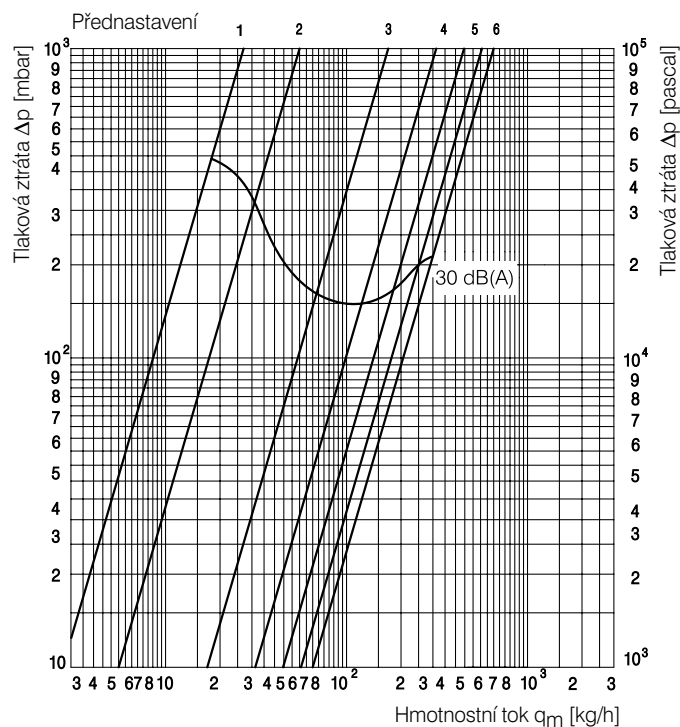
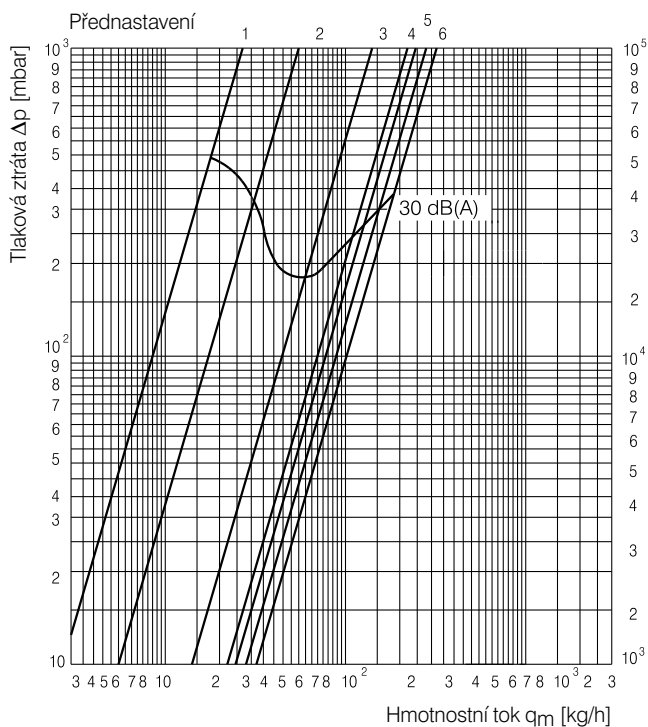

Tolerance průtoku v závislosti na přednastavení: dle DIN EN 215 při 2 K odchylce P

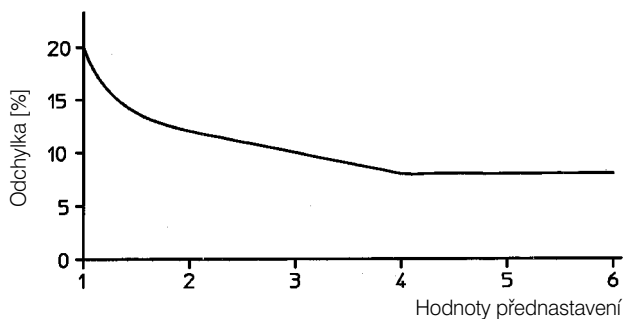

Údaje o výkonu: Všechna provedení a dimenze

Přednastavení	1	2	3	4	5	6
k_v - hodnota při 1K Odchylce P	0,055	0,141	0,221	0,247	0,28	0,32
k_v - hodnota při 1,5K Odchylce P	0,055	0,170	0,296	0,370	0,42	0,49
k_v - hodnota při 2K Odchylce P	0,055	0,170	0,313	0,446	0,56	0,65

Graf 4

Termostatické ventily Oventrop „konstrukční řada F“ s jemným přednastavením.

Všechna provedení a dimenze do 1 K odchylky P:

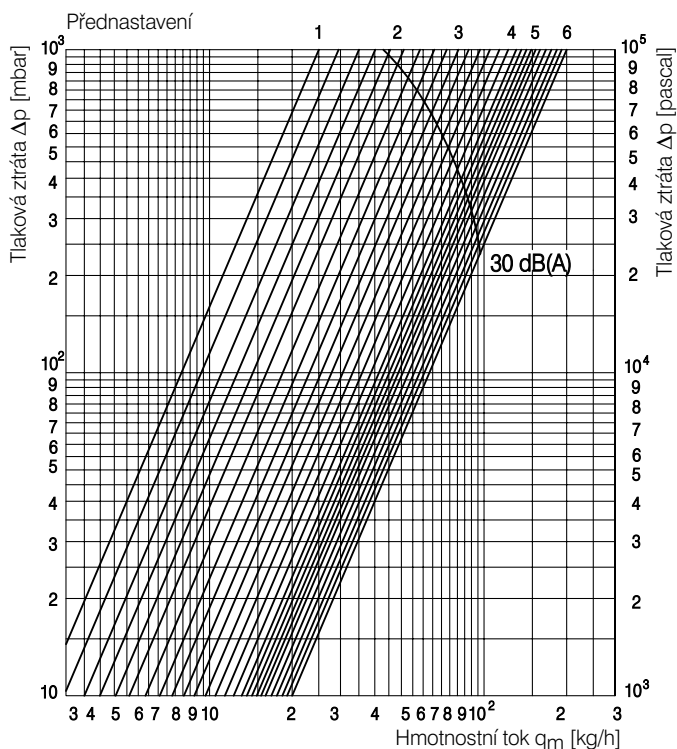

Všechna provedení a dimenze při 2 K odchylce P:

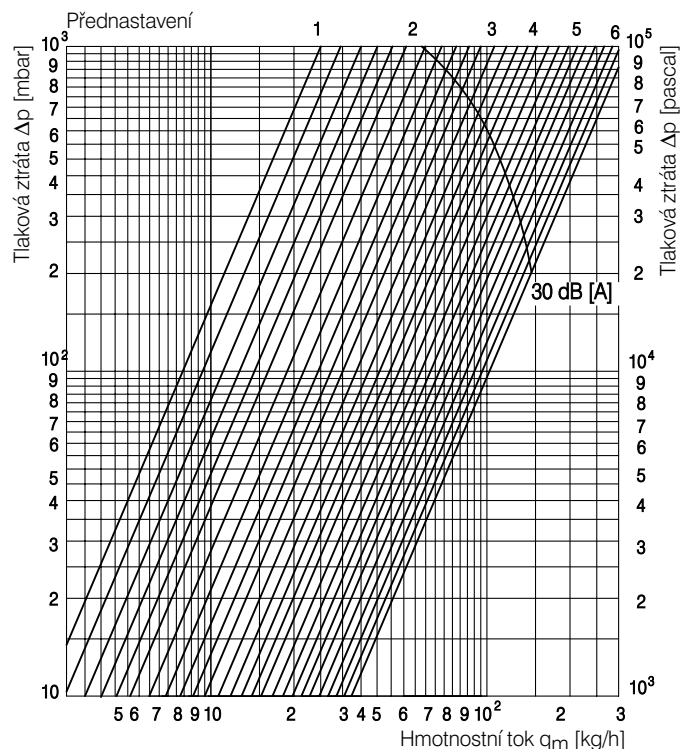

**Tolerance průtoku v závislosti na přednastavení:
dle DIN EN 215 při 2 K odchylce P**

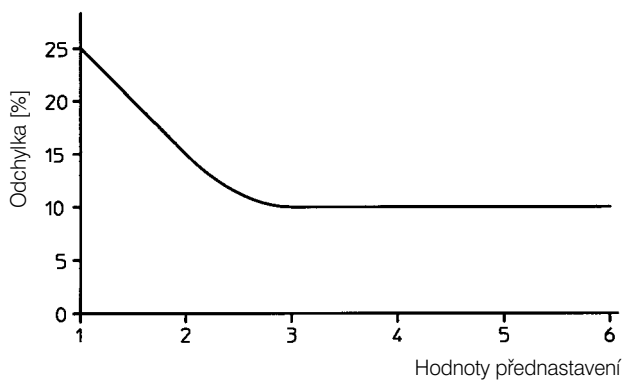

Údaje o výkonu: Všechna provedení a dimenze

Přednastavení	1	2	3	4	5	6
k_v - hodnota při 1K Odchylce P - 1K	0,025	0,051	0,088	0,131	0,16	0,20
k_v - hodnota při 1,5K Odchylce P	0,025	0,051	0,095	0,152	0,20	0,29
k_v - hodnota při 2K Odchylce P	0,025	0,051	0,095	0,152	0,228	0,323

Graf 5

Termostatické ventily Oventrop, konstrukční řady „AZ“ a „RFZ“:

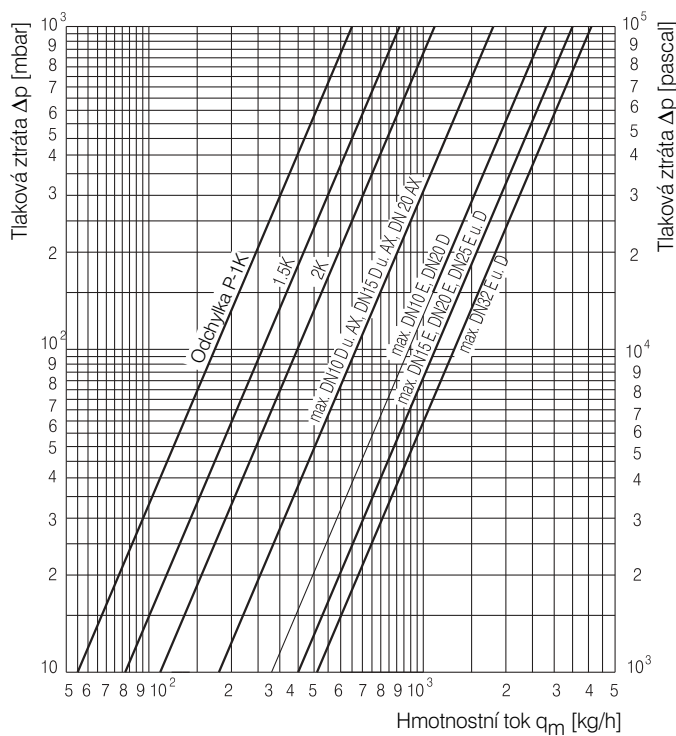
**Graf 6**

Termostatické ventily Oventrop „konstrukční řady M“:

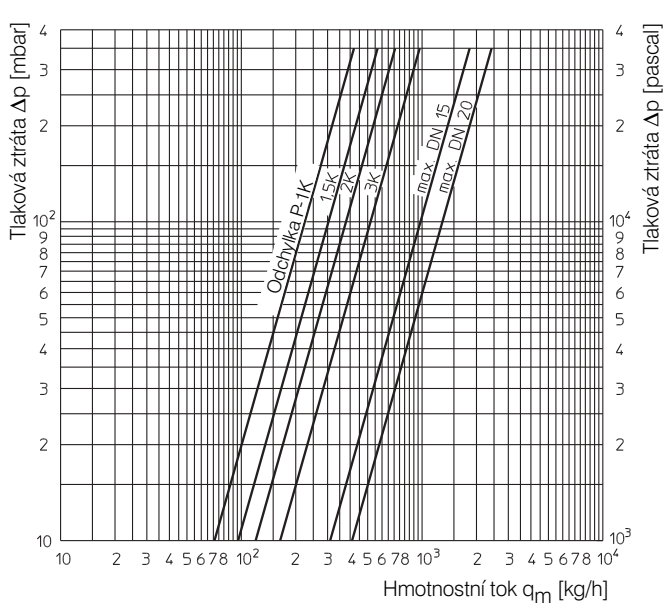
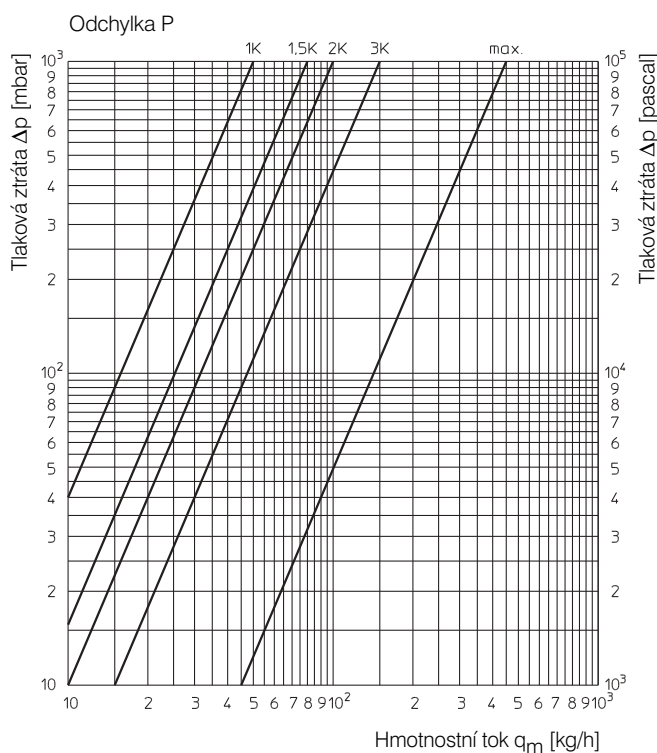
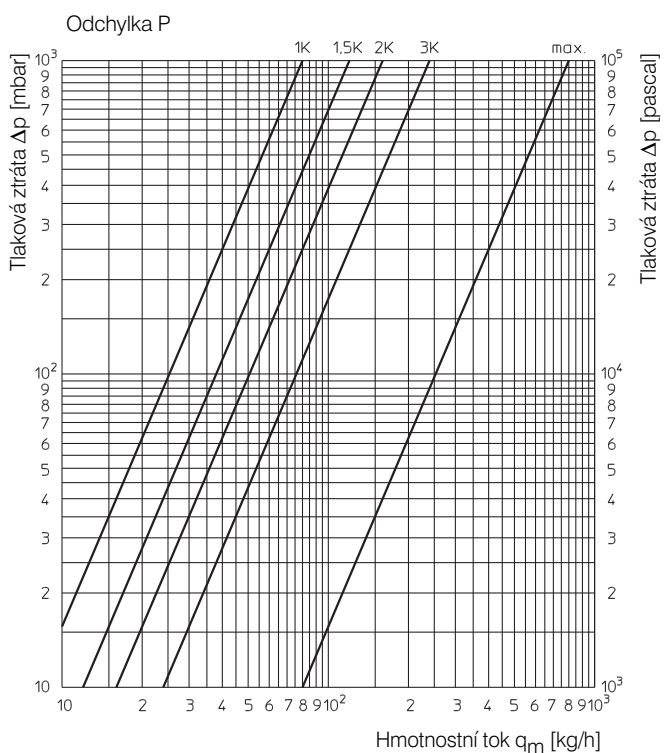
**Graf 7**Termostatické ventily Oventrop „konstrukční řada P“
Charakteristika P1 při $k_{vs} = 0,45$ **Graf 8**Termostatické ventily Oventrop „konstrukční řada P“
Charakteristika P2 při $k_{vs} = 0,8$ 

Graf 8

Termostatické ventily Oventrop, konstrukční řady „A“, „AV 6“, „RF“, „ADV 6“, „RFV6“ a „F“ rozsahy dimenzování

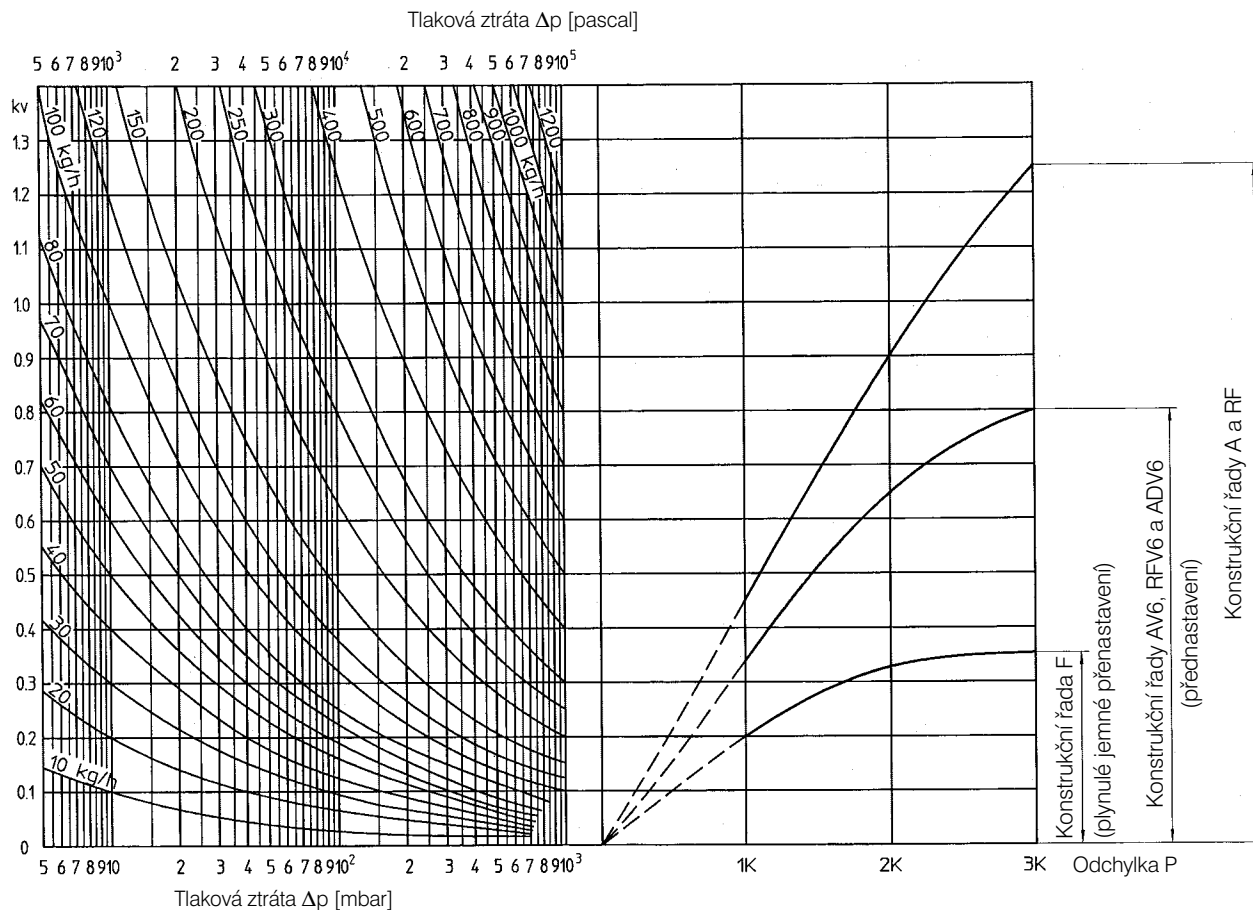

Příklad: $q_m = 120 \text{ kg/h}$, $\Delta p = 30 \text{ mbar}$, $k_v = 0,7$ (odečteno z grafu).

Mohou se použít ventily konstrukčních řad „A“ a „RF“. Výběr ventilů viz grafy 1-4.

Dimenzování ventilu:

Termostatické ventily Oventrop umožňují „přizpůsobení tepelného výkonu prostoru“

- pomocí termostatických ventilů s přednastavením (konstrukční řady „AV 6“, „RFV 6“, „ADV 6“ s přednastavením a „F“ s jemným přednastavením)
- pomocí termostatických ventilů (konstrukčních řad „A“ a „RF“) ve spojení s přednastavitelným šroubem do vstupu „Combi 4“, „Combi 3“ nebo „Combi 2“.

Úřední schválení:

Termostatické ventily Oventrop odpovídají:

- normě EN 215 (č. reg. 6T0002)
- normě DIN 3841, část 1
- doporučením (HTV)
- vyhláškou Badenska-Württembergska (seznam výrobců termostatických ventilů protopná tělesa)

Termostatické ventily Oventrop „stavební řady F“ kromě toho odpovídají:

- požadavkům ET 4217 A, (SMA).
- směnicím (AGFW).
- podmínkám ESSO AG (seznam TA).

Termostatické ventily Oventrop splňují požadavky Vyhlášky pro úsporu energie (EnEV). Jsou to „samostatně činná zařízení k účinné regulaci prostorové teploty“ (EnEV § 12).

Graf 9

Ventil Oventrop pro jednotrubkové otopné soustavy „Bypass-Combi Uno“ s osovou roztečí potrubí 50 mm (kompletní ventilová sada) a ventilem s ponornou trubicí (pro jednotrubkovou soustavu) všech provedení při 2 K odchylky P.

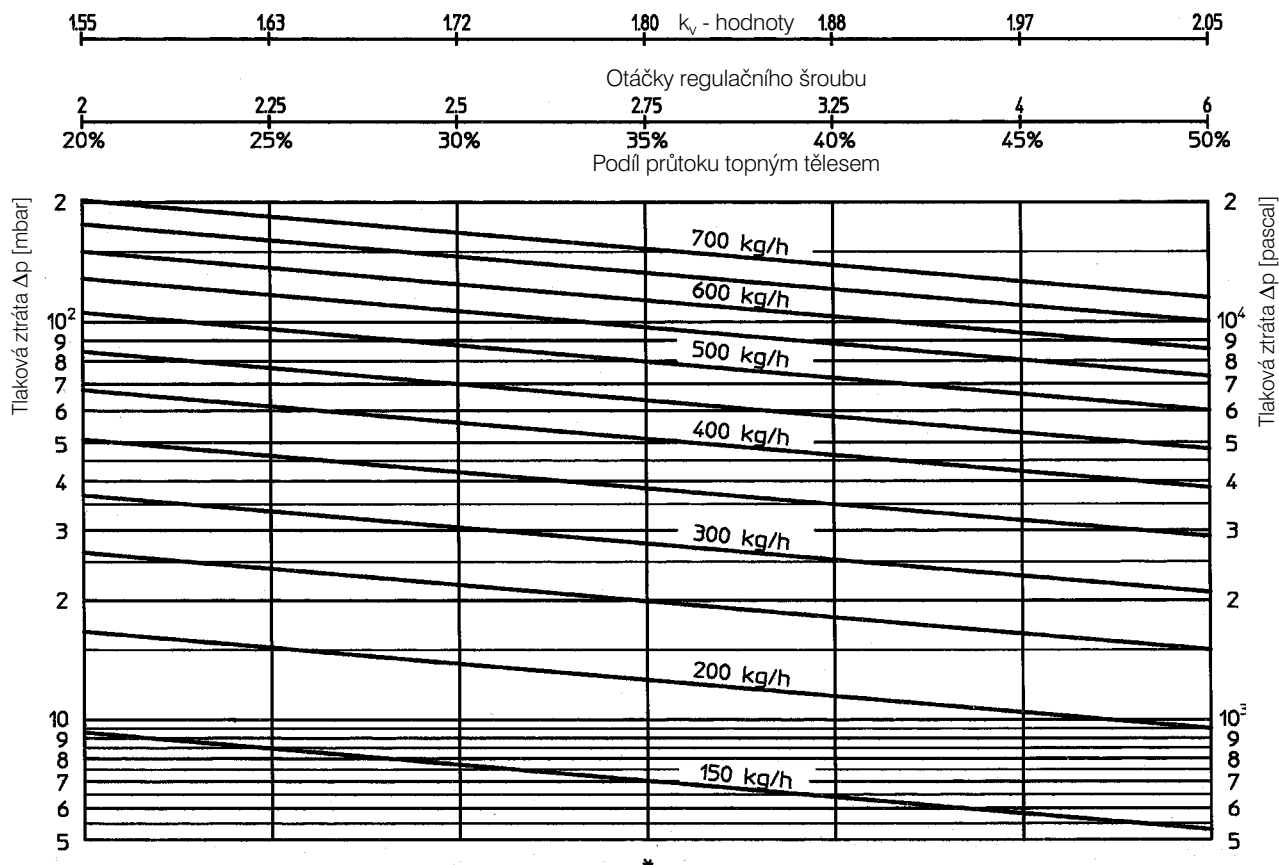

Dimenzování ventilu „Bypass-Combi Uno“ s osovou roztečí potrubí 50 mm

Rozdělovač je z výroby nastaven na průtok topným tělesem ve výši 35% celkového průtoku v topném okruhu při 2 K odchylky P. Tato hodnota je kdykoliv reprodukovatelná, pokud se regulační šroub otočí nejprve doprava na doraz a potom zase o 2,75 otáček zpět doleva.

Plynule přednastavitelným obtokem lze provést jakékoliv optimální hospodárné dimenzování celého topného zařízení. Existuje vzájemná závislost mezi 3 veličinami:

- podíl průtoku topným tělesem
- výkon topného tělesa
- tlaková ztráta

Nastavením jedné libovolné veličiny z těchto tří jsou obě dvě zbývající pevně určeny. K dosažení optimálního souladu mezi výkonem topného tělesa a ztrátou tlaku (výkon čerpadla) je možné často přednostně vycházet z co možná nejnižší ztráty tlaku Δp (nízké náklady na výkon čerpadla).

Dimenzování ventilu přípojovacího kusu „Uno“ pro jednotrubkové topné soustavy s osovou roztečí potrubí 35 mm.

Rozdělovač je nastaven z výroby na průtok topným tělesem ve výši 50% celkového průtoku v topném okruhu při 2 K odchylky P (ventily „konstrukční řady A“).

Dimenzování ventilu s ponornou trubicí

Ventily mají pevně stanovený průtok topným tělesem ve výši 35% celkového průtoku topného okruhu při 2 K odchylky P.

Manuální výpočet zařízení jednotrubkového topného systému se provádí na přehledných pracovních listech, které jsou k dispozici na vyžádání.

U zařízení jednotrubkového topného systému se mohou topná tělesa při zavřeném ventilu nepatrně zahřívát, a to vlivem průtoku v obtoku.

Dimenzování ventilu systému „TKM“ (jednotrubkové topné zařízení)

Ventil je z výroby nastaven na průtok topným tělesem ve výši 50% celkového průtoku v topném okruhu při 2 K odchylky P. k_v -hodnota: 1,5.

Odporů ventilů vyjádřené ekvivalentní délkou potrubí (v metrech)

Pro ventil s ponornou trubicí: průtok topným tělesem je 35%.

Potrubí z měkké oceli

Průtok	k_v	Délka potrubí [m]				
		12 x 1	14 x 1	15 x 1	16 x 1	18 x 1
50%	2,05	1,10	1,80	2,30	2,75	4,00
45%	1,97	1,15	1,90	2,40	2,85	4,15
40%	1,88	1,20	1,95	2,50	3,00	4,35
35% *	1,80	1,30	2,05	2,60	3,15	4,55
30%	1,72	1,35	2,15	2,75	3,30	4,75
25%	1,63	1,40	2,25	2,90	3,45	5,05
20%	1,55	1,50	2,40	3,00	3,65	5,30

Měděné potrubí

Průtok	k_v	Délka potrubí [m]				
		12 x 1	14 x 1	15 x 1	16 x 1	18 x 1
50%	2,05	1,20	1,95	2,50	3,05	4,30
45%	1,97	1,25	2,00	2,60	3,15	4,45
40%	1,88	1,35	2,10	2,70	3,30	4,70
35% *	1,80	1,40	2,20	2,85	3,45	4,90
30%	1,72	1,45	2,30	2,95	3,65	5,10
25%	1,63	1,55	2,40	3,15	3,85	5,40
20%	1,55	1,60	2,55	3,30	4,05	5,70

* Nastavení z výroby u „Bypass-Combi Uno“/ pevné nastavení u ventilu s ponornou trubicí.

Graf 10**Připojovací díl „Uno“ pro jednotrubkové topné systémy**

(osová rozteč potrubí 35 mm) a ventil „konstrukční řady A“

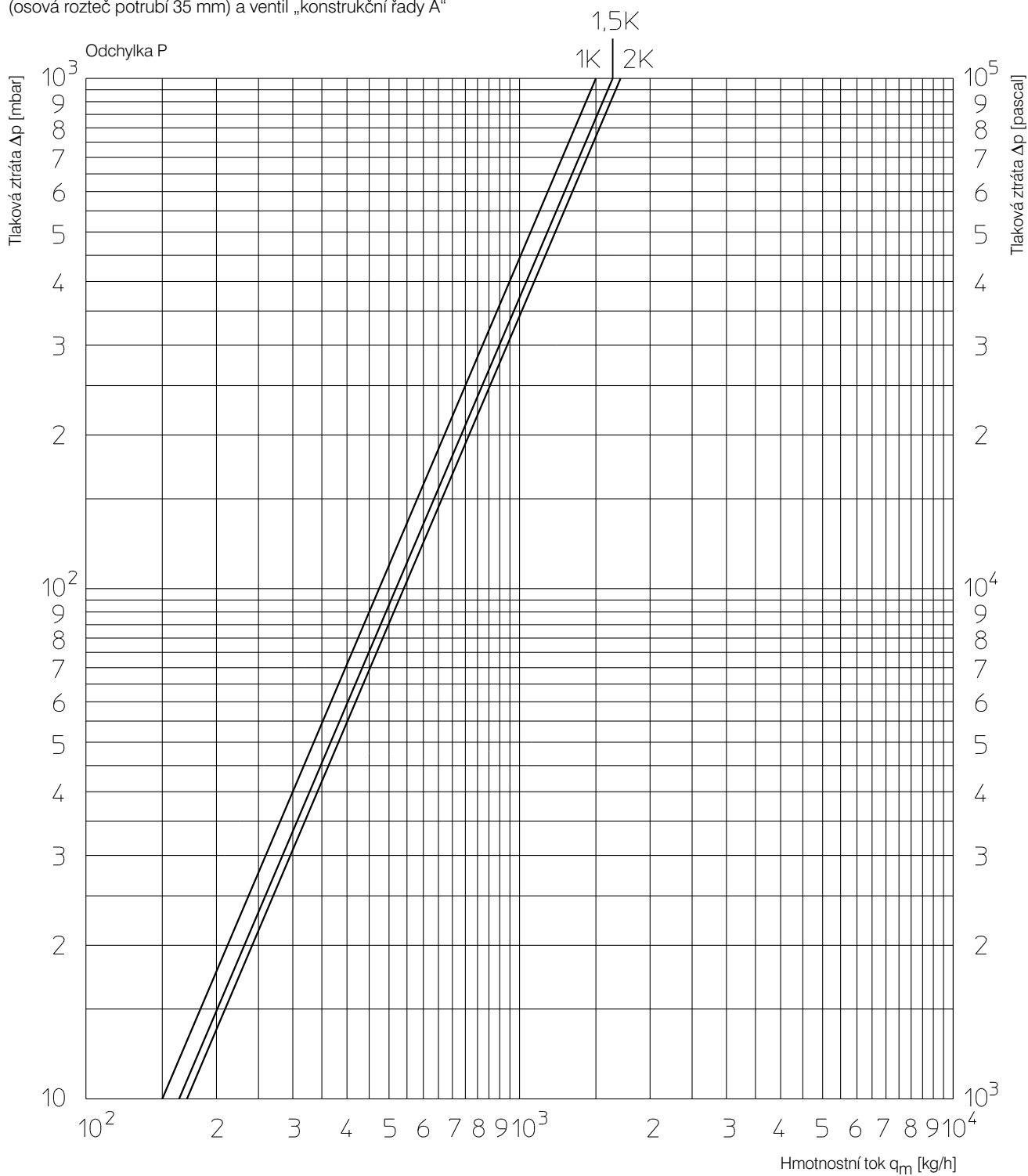
**Údaje o výkonu:**

Odchylka P	1 K	1,5 K	2 K
k_v - hodnota	1,5	1,64	1,71
Podíl průtoku topným tělesem	25%	35%	50%

Graf 11

Připojovací díl „Uno“ pro dvoutrubkové topné systémy
(osová rozteč potrubí 35 mm) a ventily „konstrukční řady A“

Všechna provedení a dimenze do 1 K odchylky P:

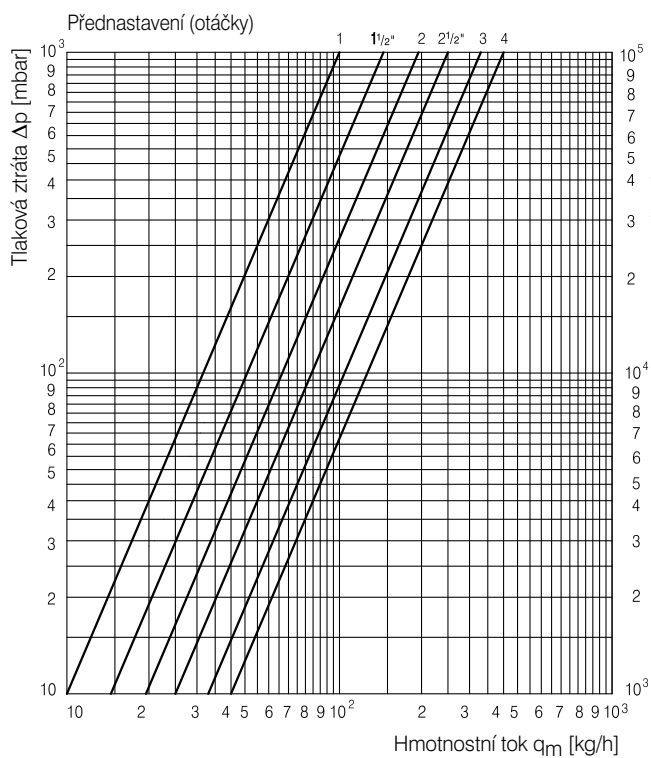

Všechna provedení a dimenze při 2 K odchylce P:

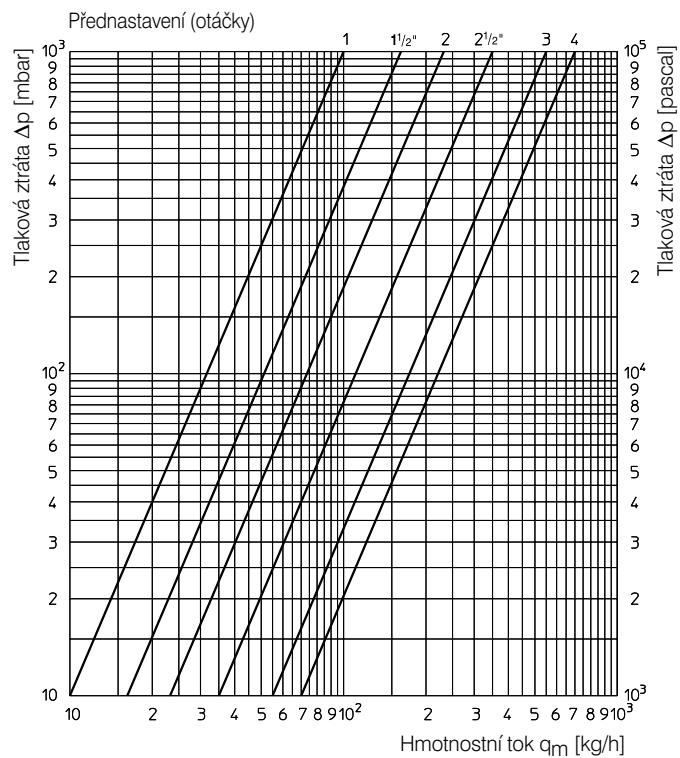

Odchylka P	1 K	1,5 K	2 K
k_v - hodnota	0,4	0,55	0,7

Graf 12

Oventrop „Bypass-Combi Uno“

Připojovací kus „Duo“ pro dvoutrubkové topné systémy s uzavíráním (osová rozteč potrubí 50 mm)

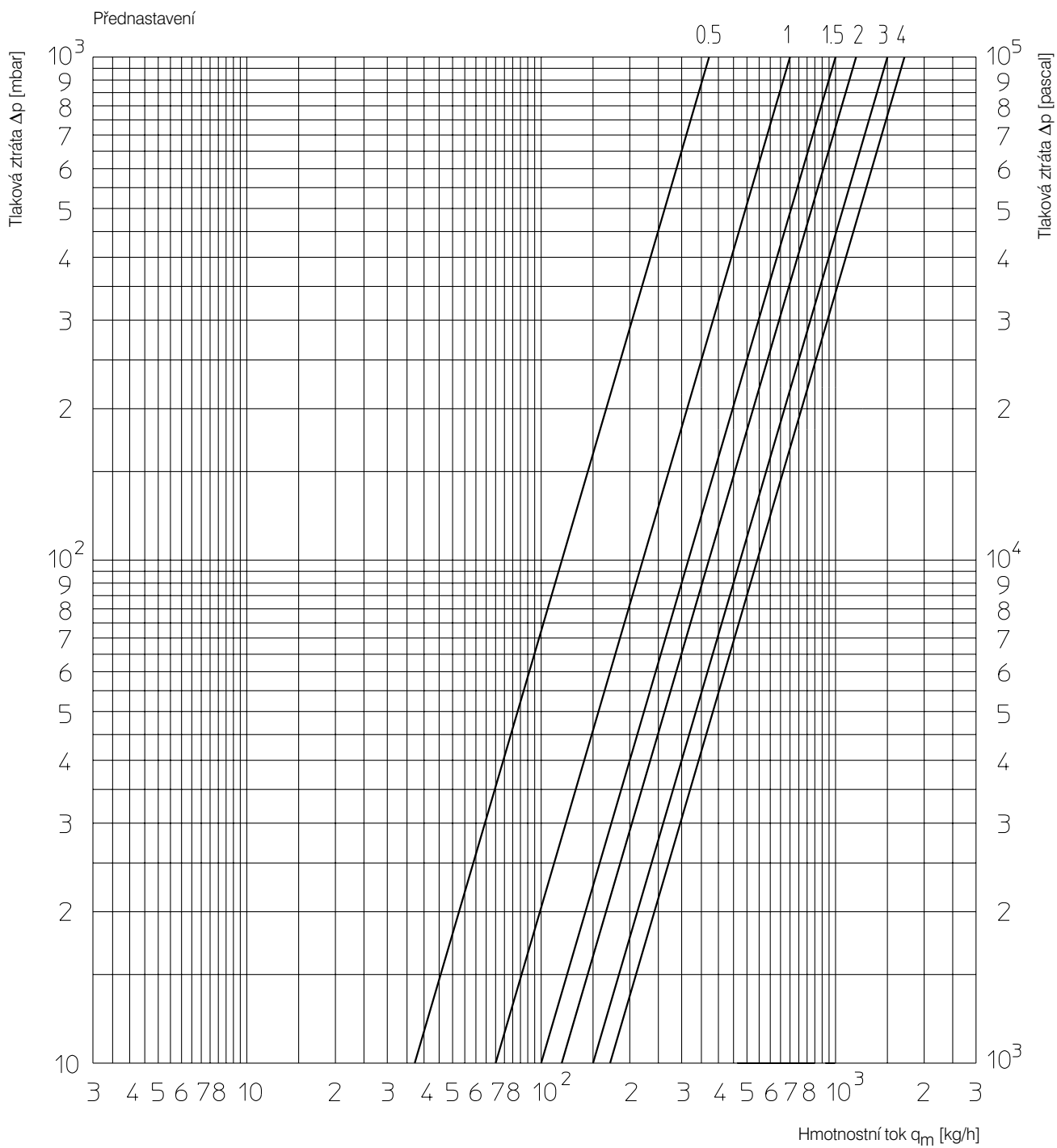

Graf 13 Potrubí z měkké oceli
odpor R v mbar/m

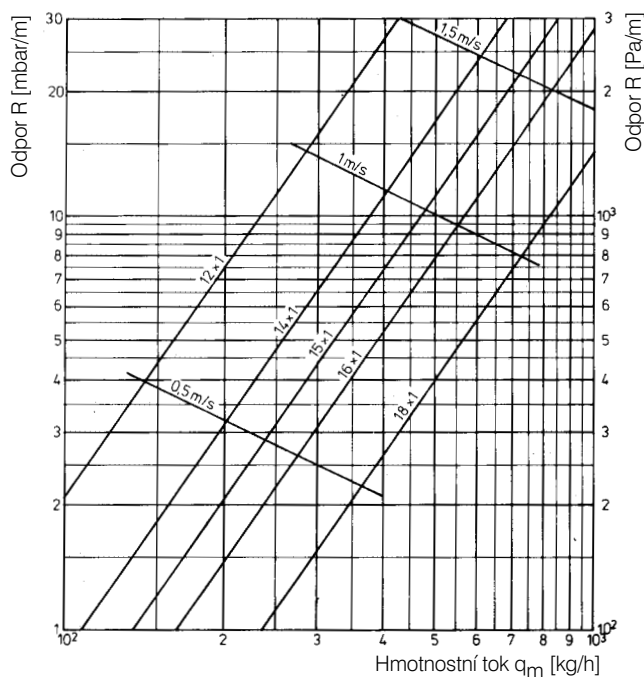

Graf 14 Měděné potrubí
odpor R v mbar/m

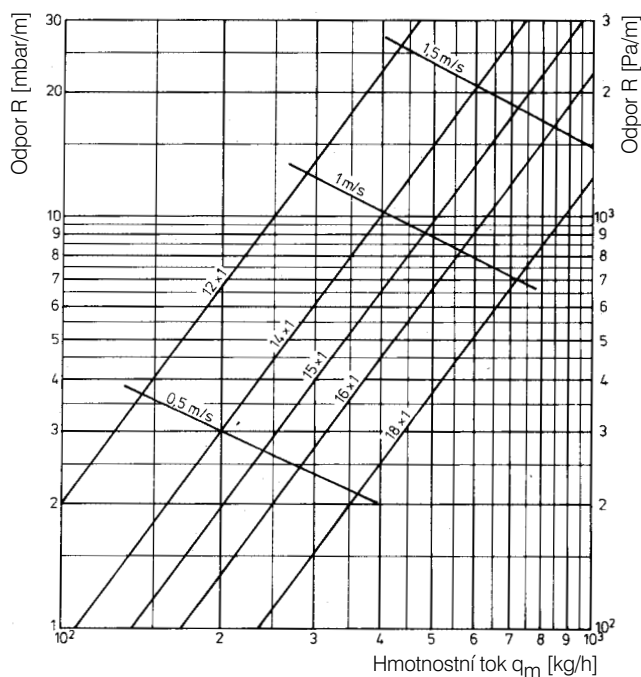

Upozornění: Graf tlakových ztrát ve vícevrstevném spojovacím potrubí „Copipe“, viz datový list „Combi-System“

Třícestný obtokový ventil:

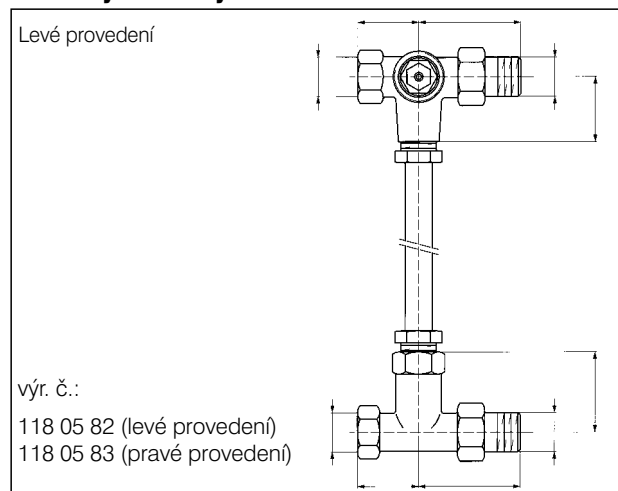

Třícestný obtokový ventil DN 15								
Hodnoty přednastavení	Ventil uzavřený	0,2	0,3	0,4	0,5	0,6	0,7	0,8
k_v - hodnota	1,9	2,2	2,2	2,3	2,3	2,4	2,4	2,3
Průtok topným tělesem*	–	15%	24%	32%	38%	44%	50%	55%

* Uvedené podíly průtoku topným tělesem jsou maximální hodnoty, které mohou být u příslušných přednastavení dosaženy. Odchylka P se rovná 1-3 K dle přednastavení.



Upozornění:

Ochranná montážní krytka je opatřena 7 značkami. Pootočení od jedné značky ke druhé odpovídá změně průtoku na ventilu v hodnotě 1 K odchylky P.

Ochranná montážní krytka se nesmí použít k úplnému uzavření ventilu proti volné atmosféře.

Technické změny vyhrazeny.

Okruh výrobků 1
ti 5-0/10/MW
vydání 2006